

INSTRUKCJA OBSŁUGI



MPW M-BASIC

Przeczytaj przed uruchomieniem!

Nr seryjny urządzenia:

Instrukcja do wirówek o numerach seryjnych (SN): 102MB033024 – ...

Niniejsza instrukcja została przygotowana ze szczególną troską. W dowolnym momencie i bez uprzedzenia MPW MED. INSTRUMENTS może wprowadzać w instrukcji ulepszenia oraz zmiany wynikające z dostrzeżenia błędów typograficznych lub udoskonalenia urządzenia.

Wszystkie prawa zastrzeżone. Żadna z części niniejszego dokumentu nie może być modyfikowana, dystrybuowana, publikowana ani powielana bez zgody MPW MED. INSTRUMENTS.











Instrukcję w wersji elektronicznej można znaleźć pod adresem www.mpw.pl w sekcji **DO POBRANIA**.

Spis treści

1. Oznaczenia użyte w instrukcji.....	5
1.1 Oznaczenia umieszczone na urządzeniu	6
2. Przeznaczenie	6
3. Dane techniczne	7
3.1 Warunki środowiskowe	7
4. Instalacja	8
4.1 Zawartość opakowania	8
4.2 Wybór lokalizacji	8
4.3 Przygotowanie do instalacji.....	9
4.4 Instalacja wirówki.....	10
4.5 Uruchomienie wirówki	11
4.6 Otwieranie i zamykanie pokrywy	11
4.7 Zabezpieczenie prądowe.....	11
5. Bezpieczeństwo	11
5.1 Uwagi ogólne.....	11
5.2 Umieszczanie wirnika i wyposażenia w wirówce	12
5.3 Wypełnianie wirnika.....	12
5.4 Napętnianie probówek	14
5.5 Wskazówki bezpieczeństwa	14
5.6 Warunki eksploatacji.....	15
5.7 Bezpieczeństwo pracy	15
5.8 Niewyważenie	16
5.9 Zatrzymanie awaryjne	16
5.10 Ryzyko resztkowe	16
5.11 Obowiązek zgłoszenia poważnego incydentu związanego z urządzeniem	16
6. Opis produktu	17
6.1 Konstrukcja i wygląd produktu.....	17
6.2 Elementy obsługi	17
6.3 Tabliczka znamionowa	18
6.4 Układ sterowania	18
6.5 Wprowadzanie parametrów	18
6.6 Funkcje bezpieczeństwa.....	18
6.7 Przyrost temperatury	19
7. Elementy sterujące.....	19
7.1 Panel sterowania.....	19
7.2 Wybór programu.....	20
7.3 Ustawienia domyślne	20
7.4 Wybór jednostki - RPM lub RCF	20
7.5 Edycja programu	20
7.5.1 Ustawianie prędkości wirowania (RPM).....	21
7.5.2 Ustawianie względnej siły odśrodkowej (RCF).....	21
7.5.3 Ustawianie czasu wirowania	21
7.6 Zaawansowane parametry.....	22
7.7 Menu serwisowe	23
8. Wirowanie.....	25
8.1 Wirowanie z ustawionym czasem	25
8.1.1 Rozpoczęcie wirowania.....	25
8.1.2 Hamowanie.....	26
8.1.3 Zatrzymanie wirowania	26
8.2 Tryb SHORT	27
8.3 Tryb wirowania ciągłego (HOLD).....	27





8.4	Przerwanie wirowania	27
8.5	Zmiana parametrów podczas wirowania	28
9.	Żywotność, konserwacja i odporność chemiczna	28
9.1	Żywotność wyposażenia	28
9.2	Konserwacja wirówki.....	29
9.3	Konserwacja elementów wyposażenia.....	30
9.4	Sterylizacja.....	30
9.4.1	<i>Autoklawowanie</i>	31
9.5	Odporność chemiczna	32
10.	Rozwiązywanie problemów	33
10.1	Otwieranie pokrywy po wystąpieniu błędu.....	33
10.2	Awaryjne otwieranie pokrywy.....	33
10.3	Niewyważenie	33
10.4	Błędy ogólne	34
10.5	Komunikaty błędów.....	34
11.	Gwarancja, naprawy	35
12.	Transport, przechowywanie, utylizacja	36
12.1	Transport i przechowywanie	36
12.2	Warunki przechowywania i transportu.....	37
12.3	Utylizacja	37
13.	Wykaz zmian w instrukcji obsługi.....	37
14.	Dane producenta	38
15.	Załączniki	38
	A. Wyposażenie dodatkowe	
	B. Deklaracja zgodności (CE, RoHS 2)	
	C. Deklaracja dezynfekcji odkażającej (naprawa/zwrot)	
	D. Nomogram zależności RPM/RCF	

1. Oznaczenia użyte w instrukcji

Symbol	Objaśnienie
	OSTRZEŻENIE! Ryzyko urazu
	OSTRZEŻENIE! Ryzyko urazu wskutek zmiążdżenia
	NIEBEZPIECZEŃSTWO! Ryzyko wstrząsu elektrycznego z możliwością poważnego urazu lub śmierci
	NIEBEZPIECZEŃSTWO! Zagrożenie biologiczne ze strony organizmów żywych z możliwością uszczerbku na zdrowiu lub śmierci
	NIEBEZPIECZEŃSTWO! Ryzyko wybuchu z możliwością poważnego urazu lub śmierci
	Symbol identyfikujący wyrób medyczny do diagnostyki in vitro
	Znak CE
	Symbol informujący o sposobie utylizacji
	Należy zapoznać się z instrukcją obsługi przed rozpoczęciem pracy z urządzeniem
	Dane producenta

Użyte w niniejszej instrukcji sformułowania „**wyposażenie**”, „**wyposażenie dodatkowe**” i „**akcesoria**” oznaczają elementy składowe wirówki, takie jak: wirniki, pojemniki oraz wkładki redukcyjne.

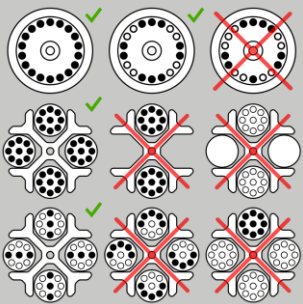
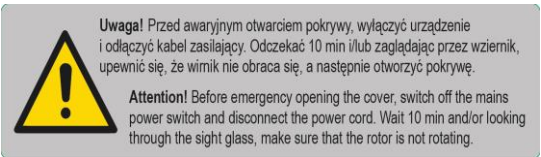
1.1 Oznaczenia umieszczone na urządzeniu

Symbol	Objaśnienie	Lokalizacja
	Informacja o kierunku obrotów wirnika	Pod pokrywą wirówki
	Informacja o miejscu i sposobie użycia mechanizmu awaryjnego otwierania pokrywy	Z boku wirówki obok awaryjnego otwierania pokrywy
	Informacja przypominająca o właściwej konserwacji wirnika	Pod pokrywą wirówki
	Informacja o prawidłowym i nieprawidłowym wypełnianiu wirników	Pod pokrywą wirówki
	Informacja o miejscu zagrożenia	Z boku wirówki obok awaryjnego otwierania pokrywy
	Informacja przypominająca o właściwym dokręceniu śruby wirnika	Pod pokrywą wirówki

2. Przeznaczenie

- Wirówka **MPW M-BASIC** jest stołową nieautomatyczną wirówką laboratoryjną.
- Urządzenia przeznaczone są do diagnostyki In Vitro (IVD). Oznacza to, że jest to wyrób medyczny do diagnostyki in vitro - zgodnie z Rozporządzeniem 2017/746 Parlamentu Europejskiego i Rady (UE) z dnia 5 kwietnia 2017 r. w sprawie wyrobów medycznych do diagnostyki in vitro oraz uchylecia dyrektywy 98/79/WE i decyzji Komisji 2010/227/UE.
- Wirówka służy do rozdziału roztworów wodnych i zawiesin próbek o gęstości nie większej niż **1,2g/cm³** pobranych z organizmów ludzi, zwierząt i roślin na składniki o różnych gęstościach pod wpływem działania siły odśrodkowej, w celu dostarczenia informacji o ich stanie biologicznym oraz do innych prac analitycznych.
- Konstrukcja wirówki zapewnia łatwość obsługi, bezpieczną pracę i szeroki zakres zastosowania w laboratoriach analiz medycznych, biochemicznych i innych.

3. Dane techniczne

producent	"MPW MED. INSTRUMENTS" SPÓŁDZIELNIA PRACY, ul. Boremlowska 46, 04-347 Warszawa				
model	MPW M-BASIC				
numer katalogowy (REF)	102MB/2-56	102MB/1-56/100	102MB/1-56/110	102MB/1-56	102MB/1-56/127
napięcie zasilania (L1+N+PE)	230V	100V	110V	120V	127V
częstotliwość	±10%	±5%			
moc (maks.)	50/60Hz				
zabezpieczenie prądowe	120W				
pojemność (maks.)	T 2A	T 3,15A			
prędkość obrotowa maksymalna (RPM)	8x15ml, 2x50ml, 2xPRP(60ml)				
maksymalne przyspieszenie (RCF)	300 ÷ 4000 obr/min, (krok 100 obr/min)				
energia kinetyczna (maks.)	10 ÷ 2469 x g (wyświetlane 2500 x g) krok 10 x g (dla wartości <100) krok 100 x g (dla wartości ≥100)				
zakres czasu pracy	1100 J				
odliczanie czasu	1 ÷ 99 min., krok co 1 min				
tryb pracy krótkotrwałej (SHORT)	malejąco od wciśnięcia START/ malejąco od osiągnięcia zaprogramowanych obrotów				
tryb pracy ciągłej (HOLD)	tak				
język menu	tak				
liczba programów	angielski				
charakterystyka przyspieszania (ACEL)	5				
charakterystyka hamowania (DECEL)	szybka (FAST), łagodna (SOFT)				
kompatybilność elektromagnetyczna	szybka (FAST), łagodna (SOFT), długa (LONG), z wybiegiem (RUN)				
Stopień ochrony (zgodnie z PN-EN 60034-5:2021-01)	zgodnie z EN 61326-2-6:2006				
wymiary:	IP20				
wysokość (H)	300 mm				
szerokość (W)	365 mm				
głębokość (D)	450 mm				
wysokość z otwartą pokrywą (Hoc)	572 mm				
poziom hałasu	≤ 56 dB				
masa 230V	ok. 21 kg				
masa 120V	ok. 23 kg				

3.1 Warunki środowiskowe

- Urządzenie może być używane wyłącznie wewnątrz pomieszczeń zamkniętych.
- Dozwolona temperatura otoczenia od 2°C do 40°C.
- Maksymalna dozwolona wilgotność względna 80% w temperaturze do 31°C malejąca liniowo do 50% wilgotności względnej w temperaturze 40°C.

- Wahania napięcia sieci zasilającej nie mogą przekraczać $\pm 10\%$ napięcia nominalnego.
- Maksymalna wysokość 2000 m n.p.m.
- Kategoria przepięciowa II.
- Stopień zanieczyszczenia 2.

4. Instalacja

4.1 Zawartość opakowania



nazwa	szt.	nr katalogowy (REF)
wirówka MPW M-BASIC (wg wybranego wariantu zasilania)	1	102MB/2-56 102MB/1-56; 102MB/1-56/100; 102MB/1-56/110; 102MB/1-56/127
śruba mocująca wirnik	1	18626
klucz do wirnika	1	18672
klucz awaryjnego otwierania pokrywy	1	18640
kabel zasilający 230V lub 120V	1	17866 lub 17867
bezpiecznik dla wersji 230V 50/60Hz	4	18675
bezpiecznik dla wersji 100V, 110V, 120V, 127V 50/60Hz	4	18676
wazelina techniczna 20ml	1	17201
pisak permanentny	1	18678
instrukcja obsługi	1	oznaczenie, patrz strona 1.

4.2 Wybór lokalizacji

	<p>OSTRZEŻENIE! Ryzyko uszkodzenia urządzenia.</p> <ul style="list-style-type: none"> ▪ Stół przeznaczony do pracy wirówki powinien być dostosowany do masy urządzenia, czysty, stabilny i niewpadający w wibracje oraz posiadać płaski wy poziomowany blat. ▪ Zgodnie z normą EN 61010-2-020 pozostawić odstęp bezpieczeństwa od pracującego urządzenia wynoszący 30 cm. Zachować odstęp od ścian oraz innych urządzeń. Nie umieszczać żadnych przedmiotów w tym obszarze. ▪ Wirówkę należy ustawić tak, aby dostęp do przełącznika zasilania sieciowego nie był utrudniony. ▪ Nie używać urządzenia w pobliżu silnych źródeł elektromagnetycznych nieekranowanych źródeł o wysokiej częstotliwości, ponieważ mogą one zakłócić prawidłowe jego działanie. ▪ Nie instalować wirówki w pobliżu źródeł ciepła (np. kaloryferów). ▪ Unikać bezpośredniego nasłonecznienia. ▪ Zapewnić odpowiednią wentylację pomieszczenia.
---	---

4.3 Przygotowanie do instalacji

	<p>OSTRZEŻENIE! Ryzyko urazu lub uszkodzenia urządzenia.</p> <ul style="list-style-type: none">▪ Po zmianie miejsca przechowywania urządzenia (z zimnego na ciepłe) poczekać aż urządzenie ogrzeje się do temperatury otoczenia, aby uniknąć uszkodzenia podzespołów elektronicznych w wyniku skraplania się pary wodnej.▪ Ważne jest, aby zapewnić wystarczająco dużo czasu na osuszenie urządzenia przed jego ponownym uruchomieniem (min. 4 godz.).▪ Podnoszenie i przenoszenie urządzenia może prowadzić do urazów z powodu jego dużej masy.▪ Podnoszenie i transport wirówki powinno odbywać się z wystarczającą liczbą osób (min. 2). Należy użyć pomocy transportowej do przenoszenia wirówki.▪ Urządzenie podnosić od spodu w pobliżu jego nóżek.
---	--

 	<p>OSTRZEŻENIE! Ryzyko porażenia prądem lub pożaru.</p> <ul style="list-style-type: none">▪ Wirówka może pracować wyłącznie w budynku zgodnym z obowiązującymi krajowymi regulacjami i normami. W szczególności należy zapewnić, aby obwody zasilające, zlokalizowane przed wewnętrznym zabezpieczeniem urządzenia, nie były obciążane w sposób niedozwolony. Można to zapewnić, stosując dodatkowe przerywacze lub inne odpowiednie elementy bezpiecznikowe w instalacji budynku.▪ Napięcie i częstotliwość źródła zasilania muszą być zgodne z wymaganiami podanymi na tabliczce znamionowej urządzenia.▪ Gniazdo zasilania musi być uziemione przewodem ochronnym (PE).▪ W czasie pracy musi być zapewniony łatwy dostęp do wyłącznika zasilania i urządzenia odcinającego sieć elektryczną (np. wyłącznik różnicowoprądowy).▪ Możliwe jest użycie wyłącznie przewodu zasilającego dołączonego do wirówki.▪ Przed włączeniem urządzenia należy upewnić się, czy jest ono prawidłowo podłączone do źródła zasilania.
---	---

- 1) Otworzyć opakowanie.
- 2) Wyjąć pianki zabezpieczające wirówkę w kartonie.
- 3) Wyjąć wirówkę z kartonu i zdjąć z niej folię (zachować opakowanie i materiał do pakowania na wypadek wysyłki serwisowej).
- 4) Odwrócić wirówkę i postawić na pokrywie na czystym, płaskim i miękkim podłożu.

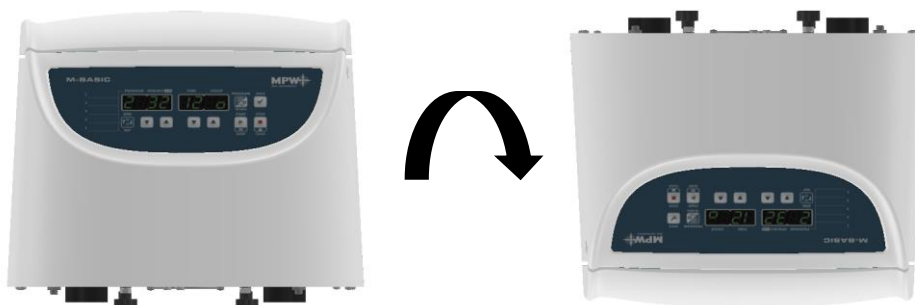

- 5) Odkręcić dwa pokręta w kierunku przeciwnym do ruchu wskazówek zegara, jak pokazano na poniższym obrazku.



- 6) Ponownie odwrócić urządzenie i postawić je na stopkach na odpowiednim stole laboratoryjnym.
- 7) Wyjąć z komory wirowania wkładki piankowe unieruchamiające oś silnika, postępując zgodnie z poniższymi obrazkami.

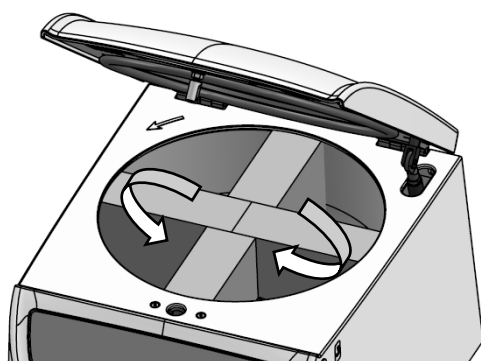

1

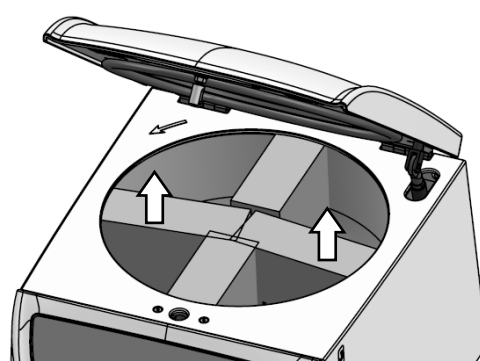

2

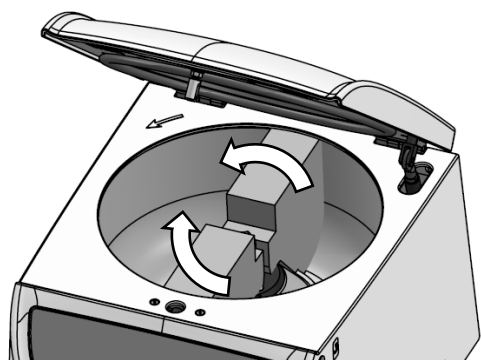

3

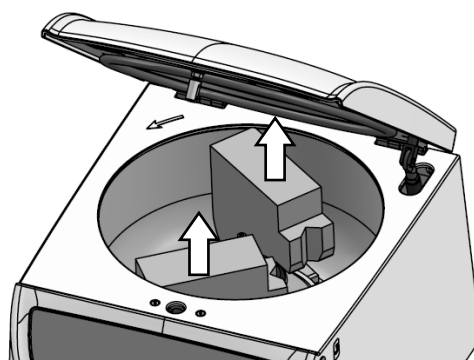

4

Możliwe jest wielokrotne użycie zestawu zabezpieczenia transportowego, dlatego po demontażu należy go zachować.

4.4 Instalacja wirówki

- 1) Sprawdzić, czy napięcie i częstotliwość sieci odpowiadają wymaganiom podanym na tabliczce znamionowej urządzenia.
- 2) Podłączyć przewód zasilający do gniazda zasilania wirówki (na tylnej ściance wirówki) oraz do źródła zasilania.

4.5 Uruchomienie wirówki

- 1) Począkać co najmniej 4 godz., aż urządzenie osiągnie temperaturę otoczenia, aby uniknąć awarii sprężarki lub uszkodzenia podzespołów elektronicznych w wyniku skraplania się pary wodnej.
- 2) Włączyć zasilanie wirówki przełącznikiem zasilania sieciowego znajdującym się na bocznej ścianie urządzenia.
- 3) Otworzyć pokrywę zgodnie z punktem **Otwieranie i zamykanie pokrywy**.
- 4) Zainstalować wirnik zgodnie z rozdziałem **Umieszczanie wirnika i wyposażenia w wirówce**.
- 5) Ustawić parametry wirowania zgodnie z rozdziałami **Elementy sterujące** i **Wirowanie**.

4.6 Otwieranie i zamykanie pokrywy

	<p>UWAGA !</p> <ul style="list-style-type: none">▪ Pokrywa może być otwarta jedynie wtedy, gdy wirówka znajduje się w spoczynku (wirnik nie obraca się).▪ Wirowanie może być uruchomione wyłącznie przy zamkniętej pokrywie.
---	--

	<p>OSTRZEŻENIE! Ryzyko urazu.</p> <ul style="list-style-type: none">▪ Nie wkładać rąk pomiędzy pokrywę, a obudowę podczas zamykania pokrywy wirówki.
---	---

1) Nacisnąć przycisk **COVER**  , aby otworzyć pokrywę.

2) Aby zamknąć pokrywę, dociskać ją obiema rękami w dół, aż zadziała zamek.

4.7 Zabezpieczenie prądowe

	<p>Wirówka wyposażona jest w zabezpieczenie prądowe (bezpieczniki topikowe) znajdujące się w gnieździe zasilania sieciowego na tylnej ścianie wirówki.</p>
---	--

5. Bezpieczeństwo

5.1 Uwagi ogólne

	<ul style="list-style-type: none">▪ Wirówka laboratoryjna może być obsługiwana wyłącznie przez wykwalifikowany personel laboratorium, po zapoznaniu się z instrukcją obsługi.▪ Instrukcja obsługi jest częścią produktu.▪ Instrukcję obsługi należy zawsze przechowywać w pobliżu wirówki.▪ Wirówka nie może być obsługiwana niezgodnie z przeznaczeniem.▪ Jeżeli wirówka jest wykorzystywana w sposób niezgodny z wytycznymi producenta, bezpieczeństwo jej użytkowania może zostać pogorszone.▪ Do wirowania w wirówce należy używać tylko pojemników i wkładek ujętych w wykazie wyposażenia oraz próbek wirowniczych, których średnica, długość i wytrzymałość jest odpowiednia. Używanie próbek nieujętych w wykazie należy uzgadniać z MPW MED. INSTRUMENTS lub jego autoryzowanymi przedstawicielami.
---	--

	<ul style="list-style-type: none"> Przed włożeniem wypełnionych probówek do wirnika zalecane jest ich zważenie. W przypadku wirowania w pozycji horyzontalnej, zaleca się zważenie wypełnionych pojemników / zawieszek. Pozwoli to na zminimalizowanie różnic mas pomiędzy nimi, a w rezultacie uniknięcia negatywnego wpływu drgań na zawieszenie silnika oraz na redukcję natężenia hałasu w trakcie pracy wirówki. Zwracać uwagę na jakość i odpowiednią grubość ścianek probówek szklanych. Probówki szklane powinny być probówkami wirowniczymi, a ich użycie w wirówce należy uzależnić od poniższych wytycznych: 		
	probówki szklane	maks. RCF w wirnikach kątowych	maks. RCF w wirnikach horyzontalnych
	5-10 ml	3000 x g	4000 x g
	30-100 ml	wirowanie niedozwolone	4000 x g

5.2 Umieszczanie wirnika i wyposażenia w wirówce

	<ul style="list-style-type: none"> Podłączyć wirówkę do źródła zasilania (gniazdo sieciowe z tyłu wirówki). Włączyć wirówkę (przełącznik z tyłu wirówki). Otworzyć pokrywę wirówki wciskając klawisz COVER. Przed założeniem wirnika sprawdzić, czy komora wirowania jest wolna od zanieczyszczeń. Jeżeli występują kurz, odpryski szkła, resztki cieczy itp. należy je usunąć. Wirnik może upaść, jeżeli będzie trzymany w niewłaściwy sposób, dlatego zawsze należy przenosić i umieszczać go w wirówce używając obu rąk. Nałożyć wirnik na oś silnika poprzez wsunięcie go do oporu na stożek (zachowując współosiowość między wirnikiem a osią silnika). Wkręcić śrubę mocującą wirnik w oś silnika (w kierunku obrotu wskazówek zegara), a następnie mocno dokręcić go kluczem do wirników. Wypełnić wirnik pojemnikami / zawieszkami / probówkami zgodnie z zaleceniami w pkt Wypełnianie wirnika. W celu wymiany wirnika należy najpierw wyjąć z niego probówki i pojemniki, odkręcić śrubę wirnika załączonym kluczem, odwrotnie do ruchu wskazówek zegara, a następnie używając obu rąk należy chwycić wirnik po przeciwnych stronach i zdjąć go z osi silnika. Zamontować nowy wirnik zgodnie z powyższymi wskazówkami.
---	---

5.3 Wypełnianie wirnika

	<p>Wirówka M-BASIC posiada unikatowy wirnik łączący zalety tradycyjnych rotorów kątowych i horyzontalnych. Posiada dwa gniazda horyzontalno-kątowe. Rozwiązanie to umożliwia wirowanie pod kątem 45° i 90° bez zmiany wirnika, a jedynie poprzez zmianę ułożenia pojemników (obrócenie o 90°).</p> <p>Umieszczenie zawieszki w gniazdach wirnika na kołkach będzie skutkowało wirowaniem horyzontalnym, natomiast na wpustach – kątowym.</p>
---	--

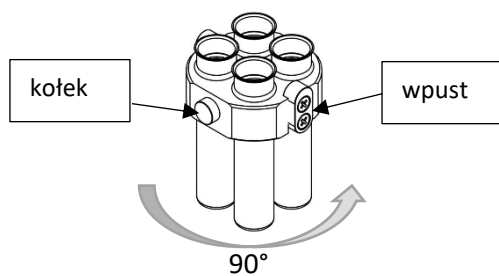

Pozycja horyzontalna

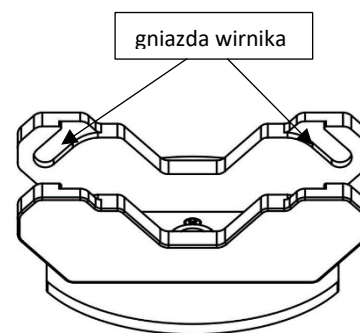
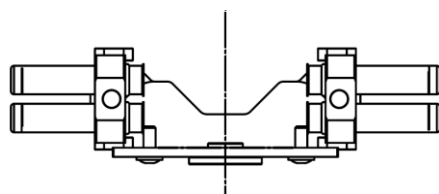

Pozycja kątowa

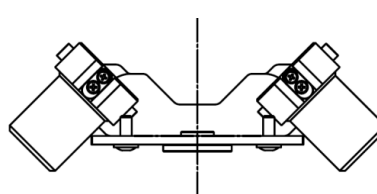

- Należy stosować tylko odpowiednie pojemniki do wybranego typu wirnika.
- **W celu zapewnienia poprawnej pracy i zwiększenia trwałości wirnika, należy smarować wazeliną techniczną kołki wirnika służące do zawieszenia pojemników oraz podcięcia na kołki w pojemnikach.**
- **Wirniki horyzontalne muszą być wyposażone w pojemniki we wszystkich gniazdach.**
- **Nie przekraczać maksymalnego obciążenia wirnika.**
- Przed uruchomieniem wirowania w pozycji horyzontalnej należy sprawdzić, czy wszystkie pojemniki / zawieszki są właściwie zawieszane i mogą się swobodnie wychylać.
Umieścić puste probówki w pojemnikach. Odchylić ręcznie pojemniki do pozycji horyzontalnej, sprawdzić czy nie ma kolizji pomiędzy probówkami, pojemnikami / zawieszkami a wirnikiem.

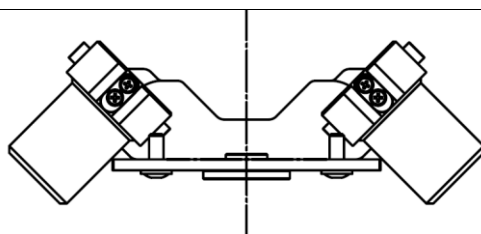
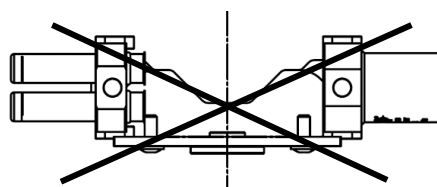
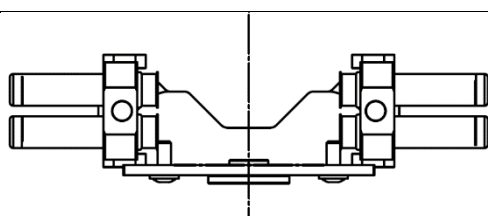

POPRAWNIE

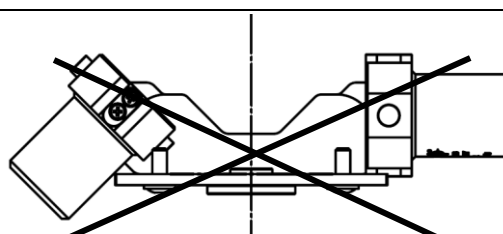



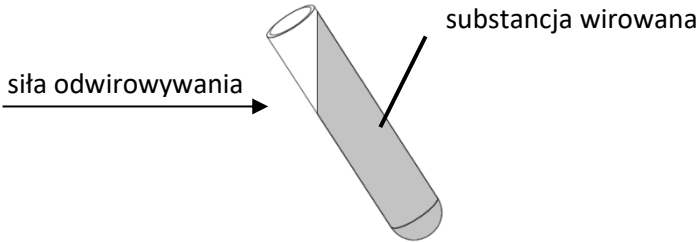
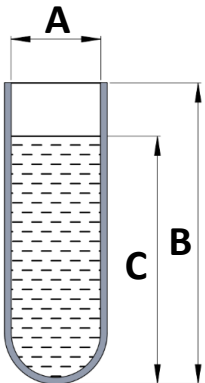

BŁĘDNIE

5.4 Napełnianie probówek

	<ul style="list-style-type: none"> ▪ Probówki napełniać poza wirówką. <div style="text-align: center;">  </div> <ul style="list-style-type: none"> ▪ W przypadku, kiedy producent probówki nie określił maksymalnego poziomu, wypełnić probówki tak, aby w trakcie wirowania substancja wirowana nie wydostała się z naczynia. W tym celu należy skorzystać z poniższego wzoru: <div style="text-align: center;">  $C < B - \frac{A}{2}$ <p> A – średnica wewnętrzna probówki B – wysokość probówki C – maksymalny poziom cieczy </p> </div>
---	---

5.5 Wskazówki bezpieczeństwa

	<p>KONSERWACJA WIRNIKÓW</p> <ul style="list-style-type: none"> ▪ W celu zwiększenia trwałości uszczelek, miejsc gwintowanych, kołków wirnika, podcięć na kołki w pojemnikach trzeba je czyścić, a następnie koniecznie należy nasmarować je wazeliną techniczną dołączoną do urządzenia (nr kat. 17201). ▪ Stosować wyłącznie wyposażenie będące w dobrym stanie technicznym.
	<p>KONSERWACJA WYPOSAŻENIA HU</p> <ul style="list-style-type: none"> ▪ Należy dbać, aby pierścienie uszczelniające (gumowe) były pokryte cienką warstwą smaru w celu utrzymania szczelności. Stosować smar silikonowy do wysokiej próżni, np. typu "C" firmy LUBRINA.
	<p>MATERIAŁY NIEBEZPIECZNE</p> <ul style="list-style-type: none"> ▪ Materiały zakaźne wirować wyłącznie w pojemnikach/wirnikach z pokrywką. ▪ Nie wolno wirować materiałów toksycznych albo zakaźnych, jeżeli uszczelnienie wirnika lub probówki jest uszkodzone. ▪ Należy zawsze przeprowadzić właściwe procedury dezynfekcji, jeśli niebezpieczne substancje zanieczyściły wirówkę albo jej akcesoria.
	<p>MATERIAŁY WYBUCHOWE, ŁATWOPALNE</p> <ul style="list-style-type: none"> ▪ Nie odwirowywać materiałów wybuchowych i łatwopalnych. ▪ Nie wirować substancji, które mogłyby przyczynić się do powstania potencjalnie wybuchowej atmosfery, w wyniku dostarczenia wysokiej energii w trakcie wirowania.

	<ul style="list-style-type: none"> ▪ Wirówka nie może być używana w środowisku grożącym eksplozją. ▪ Nie wolno wirować materiałów, które mogą po wystawieniu na działanie powietrza wytwarzać mieszaniny łatwopalne lub wybuchowe.
--	--

5.6 Warunki eksploatacji

	<p>UWAGI OGÓLNE</p> <ul style="list-style-type: none"> ▪ Należy stosować wyłącznie oryginalne wyposażenie wirówek oraz części zamienne. ▪ W przypadku wadliwego działania wirówki należy korzystać z usług serwisu fabrycznego MPW MED. INSTRUMENTS lub jego autoryzowanych przedstawicieli. ▪ Nie wolno uruchamiać wirówki, jeżeli nie jest ona prawidłowo zainstalowana lub nie jest prawidłowo zamocowany wirnik wraz z wyposażeniem. ▪ Wirówki nie wolno transportować z wirnikiem zainstalowanym na osi silnika. ▪ Napełniać wyposażenie wirnika do tej samej masy, aby zapobiec niewyważeniu wirówki (pkt Wypełnianie wirnika).
---	--

	<p>URUCHOMIENIE WIRÓWKI</p> <ul style="list-style-type: none"> ▪ Przed włączeniem urządzenia należy dokładnie przeczytać wszystkie części niniejszej instrukcji, w celu zapewnienia prawidłowego przebiegu pracy, uniknięcia uszkodzeń urządzenia lub jego akcesoriów.
---	--



	<p>WIROWANE SUBSTANCJE</p> <ul style="list-style-type: none"> ▪ Wirniki przeznaczone są do odwirowywania cieczy o średniej gęstości 1,2 g/cm³ lub mniejszej. Dotyczy to odwirowywania przy maksymalnej prędkości.
---	---

5.7 Bezpieczeństwo pracy

Wirówkę należy poddawać kontroli prowadzonej przez autoryzowany serwis przynajmniej raz do roku (po okresie gwarancyjnym). Powodem częstszej kontroli mogą być szczególne okoliczności, np. środowisko powodujące korozję. Badania powinny zakończyć się wystawieniem protokołu walidacji, określającym sprawdzenie stanu technicznego wirówki laboratoryjnej.

Zaleca się założenie dokumentu, w którym rejestruje się wszelkie naprawy i przeglądy. Dokument ten powinien być przechowywany w miejscu użytkowania wirówki.

	<p>KONTROLE PROWADZONE PRZEZ OPERATORA</p> <p>Operator musi zwracać uwagę na fakt, aby części wirówki, ważne z punktu widzenia bezpieczeństwa, nie były uszkodzone. Uwaga ta odnosi się do:</p> <ul style="list-style-type: none"> ▪ Wyposażenia wirówki, a w szczególności zmian strukturalnych, korozji, początkowych pęknięć, ścierania części metalowych. ▪ Połączeń śrubowych. ▪ Kontroli uszczelnień wirników i pojemników, jeżeli takie są stosowane. Szczególną uwagę należy zwrócić na elementy gumowe (uszczelnienia). W przypadku wystąpienia uszkodzeń lub widocznych zmian strukturalnych należy je niezwłocznie wymienić na nowe. ▪ Kontroli wykonywania corocznych przeglądów pogwarancyjnych stanu technicznego wirówki.
	<ul style="list-style-type: none"> ▪ Podczas wirowania nie wolno podnosić i przesuwać wirówki oraz opierać się o nią.

	<ul style="list-style-type: none"> ▪ W trakcie wirowania nie wolno przebywać w strefie bezpieczeństwa, tj. 30cm odległości wokół wirówki ani pozostawiać wewnątrz tej strefy przedmiotów, np. naczyń szklanych. ▪ Na wirówce nie wolno umieszczać żadnych przedmiotów.
	<p>OTWIERANIE POKRYWY PODCZAS WIROWANIA</p> <ul style="list-style-type: none"> ▪ Nie wolno używać awaryjnego otwierania pokrywy podczas wirowania, gdyż grozi to utratą zdrowia lub życia.
	<p>OBSŁUGA WIRNIKÓW</p> <ul style="list-style-type: none"> ▪ Nie wolno stosować elementów wyposażenia (wirników, pokrywek, pojemników, zawieszek i wkładek redukcyjnych) z oznakami korozji lub innymi uszkodzeniami mechanicznymi. ▪ Nie wolno wirować substancji o wysokiej agresywności korozyjnej, które mogą powodować uszkodzenie materiałów i obniżyć właściwości mechaniczne wirników, pojemników i wkładek redukcyjnych.

5.8 Niewyważenie

	<p>Niewyważenie powoduje hałas, wibracje podczas pracy i wywiera negatywny wpływ na układ napędowy (silnik i zawieszenie). Im dokładniej przeprowadzi się proces wyważania wsadu do wirnika, tym płynniej będzie pracowała wirówka i tym dłuższa będzie użytkowa przydatność układu napędowego. Ponadto dzięki prawidłowemu wyważeniu osiąga się doskonały poziom rozdzielania wirowanej substancji, ponieważ wyodrębnione części składowe nie będą ponownie podrywane przez drgania.</p>
--	---

Wirówka jest wyposażona w czujnik niewyważenia wirnika, który przerywa proces wirowania, w przypadku, kiedy wirnik jest nieprawidłowo obciążony. W przypadku jego zadziałania proces wirowania zostaje zatrzymany przez szybkie hamowanie oraz zostaje wyświetlona informacja o błędzie. Funkcja wykrywania niewyważenia wirnika dokładniej omówiona jest w rozdziale **Rozwiązywanie problemów**.

5.9 Zatrzymanie awaryjne

W każdym momencie wirowania możliwe jest przerwanie procesu i zatrzymanie wirowania z najszybszą charakterystyką hamowania.

Dokonuje się tego poprzez dwukrotne wciśnięcie przycisku  (2x).

Jednokrotne wciśnięcie klawisza **STOP** spowoduje zatrzymanie wirowania z charakterystyką hamowania ustawioną w programie.

5.10 Ryzyko resztkowe

Wirówka została zbudowana zgodnie z najnowocześniejszymi i uznanymi zasadami bezpieczeństwa. Niemniej jednak nadal pozostaje pewien poziom ryzyka wynikający z niewłaściwej obsługi i wadliwego działania. Możliwe jest zmniejszenie ryzyka poprzez ścisłe stosowanie się do instrukcji i natychmiastowe naprawienie nieprawidłowego działania, które może zagrozić bezpieczeństwu.

5.11 Obowiązek zgłoszenia poważnego incydentu związanego z urządzeniem

Każdy poważny incydent związany z wyrobem należy zgłosić producentowi i właściwemu organowi państwa członkowskiego, w którym użytkownik lub pacjent mają miejsce zamieszkania.

6. Opis produktu

6.1 Konstrukcja i wygląd produktu

Wirówka laboratoryjna MPW M-BASIC wyposażona jest w nowoczesny sterownik mikroprocesorowy, trwały i cichy bezszczotkowy silnik indukcyjny oraz wyposażenie spełniające współczesne wymagania użytkownika.

Obudowę i pokrywę wykonano z tworzywa ABS, podstawę z blachy aluminiowej, komorę wirowania z blachy nierdzewnej. Pokrywa zamocowana jest na stalowych osiach zawiasów, a od przodu jest zabezpieczana przed otwarciem jej w czasie wirowania zamkiem elektromagnetycznym.

6.2 Elementy obsługi

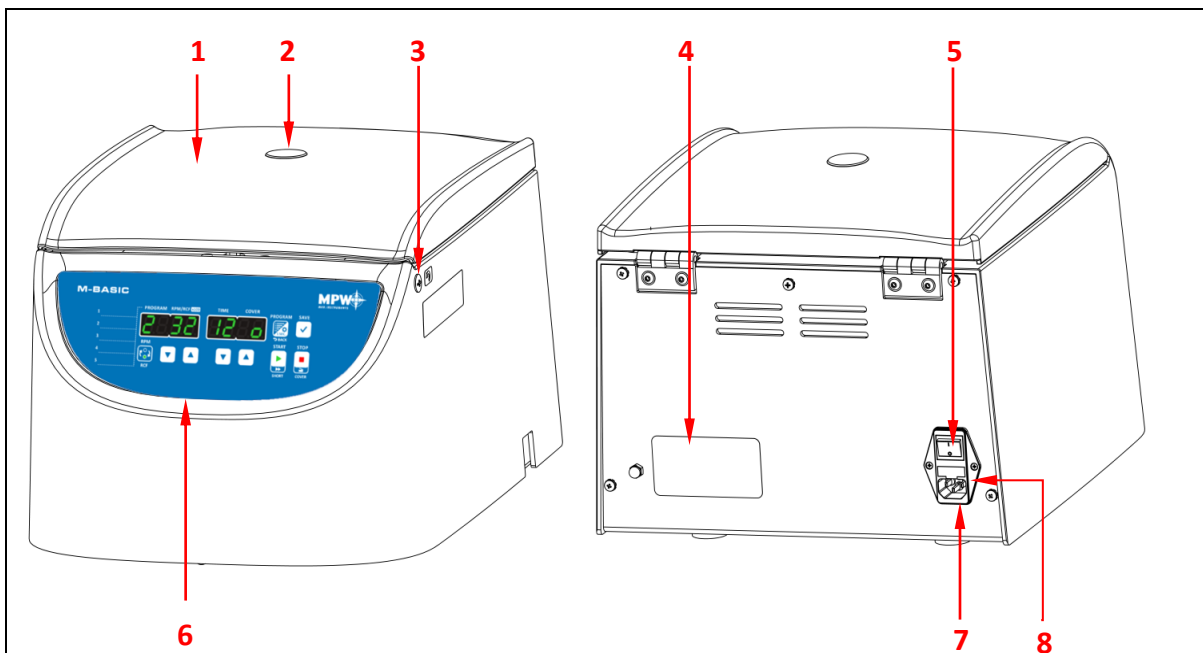

Widok z przodu i tyłu wirówki MPW M-BASIC.

- 1 Pokrywa
- 2 Wizjer (do kontroli stanu wirnika)
- 3 Miejsce awaryjnego otwierania pokrywy
- 4 Tabliczka znamionowa
- 5 Wyłącznik sieciowy
- 6 Panel sterowania (wyświetlacz i sterowanie pracą wirówki)
- 7 Gniazdo zasilania wirówki
- 8 Gniazdo bezpieczników

6.3 Tabliczka znamionowa

Dane dotyczące urządzenia należy odczytać z tabliczki znamionowej umieszczonej na tylnej ścianie wirówki (poniższy obrazek stanowi przykład).

1	Model wirówki	10	Zabezpieczenie prądowe
2	Numer katalogowy	11	Logotyp producenta
3	Prędkość maksymalna	12	Dane producenta
4	Napięcie znamionowe	13	Informacja dotycząca czynnika chłodniczego (tylko wirówki z chłodzeniem)
5	Maksymalna moc znamionowa	14	Gęstość wirowanej substancji
6	Energia kinetyczna	15	Nośnik kodu UDI – data matrix (AIDC) wraz z prezentacją czytelną dla człowieka (HRI)
7	Numer seryjny	16	Data produkcji
8	Oznaczenia i symbole zatwierzeń (objaśnione w rozdziale 1)		
9	Częstotliwość znamionowa		

6.4 Układ sterowania

Zastosowany w wirówce mikroprocesorowy układ sterowania zapewnia szerokie możliwości zadawania, realizacji i odczytu parametrów pracy.

6.5 Wprowadzanie parametrów

Układ zadawania i odczytu parametrów stanowi klawiaturę z wyraźnie dostępnymi elementami sterowania oraz wyświetlaczem. Łatwo odczytywalne wskaźniki sygnalizujące wykonywane operacje ułatwiają operatorowi programowanie i rejestrację parametrów oraz stanu urządzenia.

6.6 Funkcje bezpieczeństwa

Zamek pokrywy



Wirówkę można uruchomić jedynie przy poprawnie zamkniętej pokrywie. Pokrywę można otworzyć tylko po zatrzymaniu się wirnika. W przypadku awaryjnego otwarcia pokrywy podczas pracy, wirówka natychmiast rozpocznie hamowanie do całkowitego zatrzymania.

Kontrola wyważenia

W przypadku wykrycia nierównomiernego obciążenia podczas pracy wirówki, napęd zostaje wyłączony. Na wyświetlaczu wyświetli się informacja o błędzie.

Kontrola stanu spoczynku

Otwarcie pokrywy wirówki przy użyciu klawisza **COVER** jest możliwe tylko wtedy, gdy wirnik znajduje się w stanie spoczynku. Sprawdź, czy na ekranie w polu **COVER** świeci się w sposób ciągły

symbol . Użyj wizjerka w pokrywie by upewnić się, że wirnik się nie obraca. Gdy wirnik hamuje symbol  miga.

Awaryjne otwieranie pokrywy podczas wirowania wirnika jest niedozwolone.

6.7 Przyrost temperatury





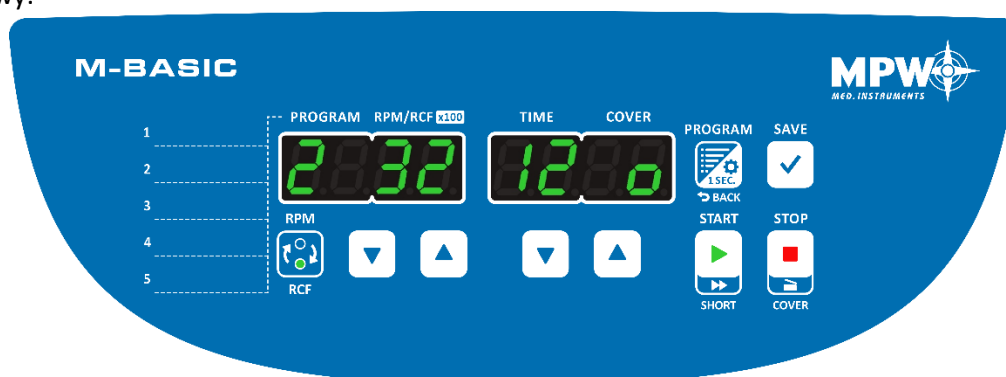

Temperatura w komorze wirowania, temperatura wirnika, temperatura próbek może przekroczyć 40°C, w zależności od czasu wirowania, prędkości/RCF oraz temperatury otoczenia.

7. Elementy sterujące

7.1 Panel sterowania

Do sterowania pracą wirówki służy panel sterowania umieszczony na przedniej ścianie obudowy.

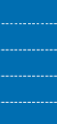

	START	rozpoczęcie wirowania
	SHORT¹	wirowanie krótkotrwałe (w trybie SHORT)
	STOP²	zatrzymanie wirowania
	COVER	otwieranie pokrywy
	SAVE	zapisanie ustawionych wartości wirowania pod numerem programu / wejście do menu serwisowego (przytrzymać przez 8 sek.)
	PROGRAM	wybór programu / wejście do zaawansowanych parametrów programu (przytrzymać 1 sek.) / powrót
	UP	zwiększenie wartości / nawigacja w menu
	DOWN	zmniejszenie wartości / nawigacja w menu
	RPM/RCF	zmiana wyświetlania obr. na min. (RPM) / RCF
	Pola do opisu programów	Istnieje możliwość ręcznego opisu przez użytkownika programu na panelu sterowania. Należy użyć do tego celu pisaka dołączonego do zestawu (nr kat. 18678). Do zmywania używać miękkiej ściereczki nasączonej płynem na bazie alkoholu izopropylowego.

¹ klawisz należy przytrzymać

² pierwsze przyciśnięcie – zatrzymanie wirowania z aktualnie wybraną charakterystyką hamowania, drugie przyciśnięcie – najszybsze możliwe zatrzymanie.

7.2 Wybór programu

Wirówka posiada możliwość zapisania 5 programów. Wybór programu odbywa się poprzez wcisnięcie klawisza **PROGRAM** , do uzyskania pożądanego numeru programu.

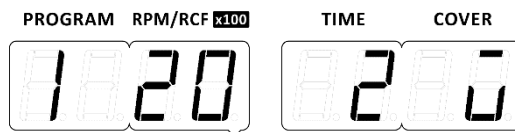

7.3 Ustawienia domyślne

Domyślnie wszystkie programy mają przypisane następujące wartości domyślne:

- **RPM = 2000** [obr/min] – obroty
- **TIME = 2** [min] – czas wirowania

Parametry obecne w menu **Zaawansowane parametry programu**:

- **ACC. = FAST** – charakterystyka rozpędzania
- **DEC. = SOFT** – charakterystyka hamowania
- **COV. = ON** – automatyczne otwieranie pokrywy po zakończonym wirowaniu - włączone
- **T.CNT. = SPD** – odliczanie czasu od osiągnięcia zadanej prędkości obrotowej
- **SND. = ON** – dźwięki włączone (**parametr nie jest zapamiętywany przez programy**)

7.4 Wybór jednostki - RPM lub RCF

Zmiany wyświetlania jednostek RPM i RCF dokonuje się używając przycisku **RPM/RCF** . Wyświetlona zostanie informacja jaka jest aktualnie wybrana, a następnie jej wartość.

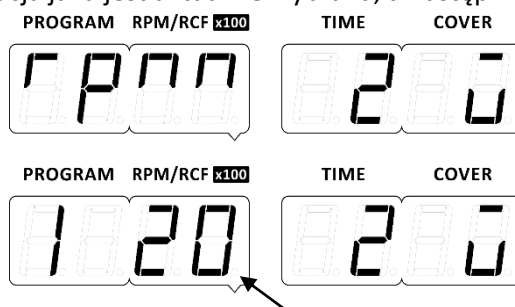

Wartość **RPM** jest wyświetlana bez kropki (obrazek powyżej), natomiast wartość **RCF** jest pokazywana z kropką jak na poniższym obrazku.

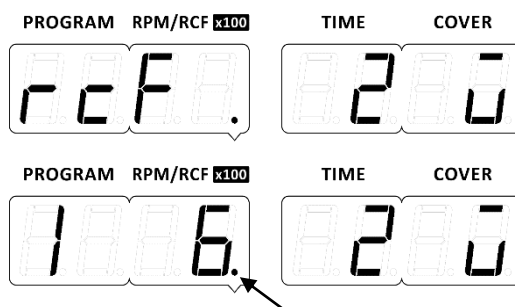

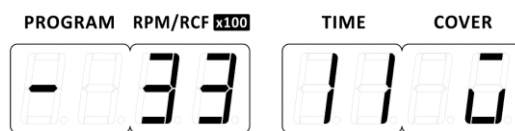

7.5 Edycja programu

Poprzez zmianę prędkości, czasu lub ustawień zaawansowanych programu rozpoczyna się jego edycja, co jest sygnalizowane miganiem numeru programu w polu **PROGRAM**.







Edycję programu dokonuje się klawiszami kierunkowymi   pod odpowiednim polem ustawianym – (RPM/RCF) / (TIME). Po ustawieniu pożądanych parametrów zatwierdzamy przyciskiem

. Program zapisze się pod wybranym wcześniej numerem.



7.5.1 Ustawianie prędkości wirowania (RPM)

Obroty wirowania można regulować w zakresie **300 ÷ 4 000** obr/min używając klawiszy kierunkowych   pod polem RPM/RCF. Krok zmiany obrotów wynosi 100 obr/min.

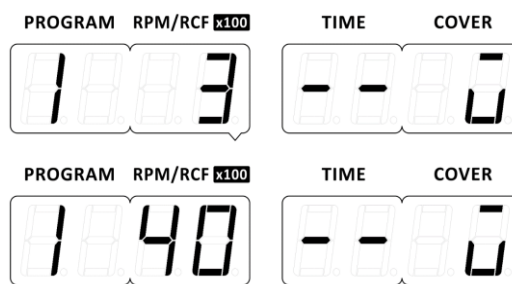
Rzeczywista prędkość wirowania jest **100 razy** większa od wyświetlanej na ekranie wirówki. Poniższe obrazki przedstawiają **300 obr/min** oraz **4000 obr/min**.





7.5.2 Ustawianie względnej siły odśrodkowej (RCF)

Względną siłę odśrodkową RCF można regulować w zakresie **10 ÷ 2500** (x g), używając klawiszy kierunkowych   pod polem RPM/RCF. Wartość **RCF** jest pokazywana z kropką. Krok zmiany siły RCF wynosi **10** (x g) przy wartościach poniżej 100, natomiast powyżej 100 krok wynosi **100** (x g).

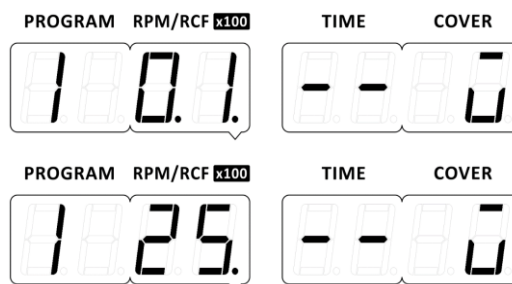
Rzeczywista wartość jest **100 razy** większa od wyświetlanej na ekranie wirówki. Poniższe obrazki przedstawiają **10 RCF** oraz **2500 RCF**.



7.5.3 Ustawianie czasu wirowania

Czas wirowania można regulować w zakresie 1 ÷ 99 minut, używając klawiszy kierunkowych   pod polem TIME. Krok zmiany czasu wynosi 1 min.

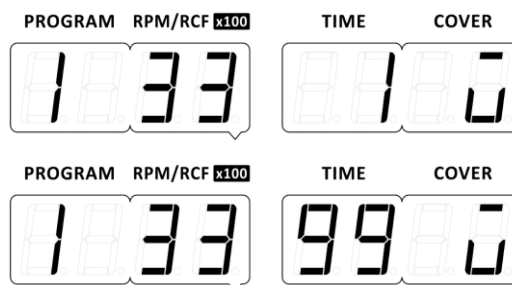

7.6 Zaawansowane parametry

Wejście w zaawansowane parametry programu odbywa się poprzez przytrzymanie klawisza **PROGRAM** przez 1s. Powrót do ustawień podstawowych bez wprowadzenia zmiany odbywa się poprzez wciśnięcie klawisza **PROGRAM**.

Wygląd możliwych ekranów po wejściu w zaawansowane parametry programu pokazano w tabeli poniżej.

Wybranie regulowanego parametru odbywa się poprzez naciskanie klawiszy kierunkowych w polu RPM/RCF, a zmiana wartości poprzez naciskanie klawiszy kierunkowych w polu TIME.

Z poziomu ustawień zaawansowanych można zapisać program klawiszem **SAVE**.



Parametr/Wartość	Opis
	rozpędzanie szybkie
	rozpędzanie łagodne
	hamowanie szybkie
	hamowanie łagodne
	hamownie długie
	hamowanie wybiegiem
	automatyczne otwarcie pokrywy po wirowaniu włączone
	automatyczne otwarcie pokrywy po wirowaniu wyłączone
	zliczanie czasu od osiągnięcia zadanej prędkości
	zliczanie czasu od wciśnięcia START

	<p>sygnały dźwiękowe wyłączone (nie zapamiętywane w programie)</p>
	<p>sygnały dźwiękowe włączone (nie zapamiętywane w programie)</p>

7.7 Menu serwisowe

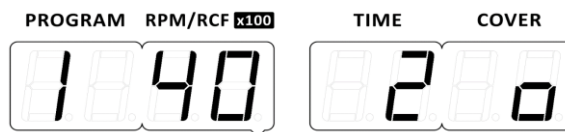

Menu serwisowe wywoływane jest poprzez przytrzymanie przez **8 sekund** klawisza **SAVE** , z poziomu ekranu głównego (w trybie wczytanego programu).









Zmiana wyświetlanych parametrów odbywa się poprzez naciskanie klawiszy kierunkowych   (RPM/RCF). Wyjście i zatwierdzenie wybranych parametrów menu następuje przez wciśnięcie klawisza

SAVE .

Poniższa tabela przedstawia strukturę menu serwisowego.

Ekran	Opis
 	<p>Wersja programu.</p> <p>Wersja programu sterownika (przykład)</p> <p>Wersja modułu sterowania (przykład)</p>
 	<p>Przywrócenie ustawień fabrycznych</p> <p>Na ekranie pojawia się słowo „rESEt”, jest to pytanie, na które odpowiedź („YES” lub „no”) wybiera się klawiszami kierunkowymi   (PROGRAM). Klawiszem SAVE  zatwierdza się wybór i powoduje przywrócenie ustawień fabrycznych lub powrót do Menu.</p>

<p>PROGRAM RPM/RCF x100 TIME COVER</p> <p>c4c7 0000</p> <p>PROGRAM RPM/RCF x100 TIME COVER</p> <p>c4c 8800</p> <p>PROGRAM RPM/RCF x100 TIME COVER</p> <p>r.c4c. 5000</p>	<p>Licznik cykli pracy wirnika</p> <p>Służy do wyświetlania komunikatu „r.cYc. 500”. Dozwolona liczba cykli wynosi 70000. Licznik odlicza malejąco od 70000 do 0.</p> <p>Licznik można wyzerować poprzez naciśnięcie klawisza SAVE .</p> <p>Naciskanie klawiszy kierunkowych   (PROGRAM) powoduje zmianę odpowiedzi na „rESEt YES” lub „rESEt NO”.</p> <p>Wciśnięcie SAVE  na odpowiedzi „rESEt YES” spowoduje przywrócenie licznika do wartości 70000 cykli, a na „rESEt NO” spowoduje powrót do wyświetlania licznika.</p>
<p>PROGRAM RPM/RCF x100 TIME COVER</p> <p>t0t. c4c.</p> <p>PROGRAM RPM/RCF x100 TIME COVER</p> <p> 348</p>	<p>Licznik cykli pracy wirówki</p> <p>Informacja o liczbie cykli wirowania. Brak zdefiniowanej dozwolonej liczby cykli, brak komunikatu związanego z tym licznikiem.</p> <p>Licznik liczy cykle rosnąco od wartości „0”.</p> <p>W podanym przykładzie 348 cykli.</p> <p>Resetowanie licznika cykli pracy wirówki nie jest możliwe.</p>
<p>PROGRAM RPM/RCF x100 TIME COVER</p> <p>t0t. hour</p> <p>PROGRAM RPM/RCF x100 TIME COVER</p> <p> 315</p> <p>PROGRAM RPM/RCF x100 TIME COVER</p> <p> 127</p>	<p>Licznik całkowitego czasu wirowania</p> <p>Pierwsza wyświetlana wartość wyrażona jest w godzinach. Po naciśnięciu strzałek   w sekcji TIME następuje zaprezentowanie czasu w minutach, które należy dodać do wskazania pełnych godzin, żeby uzyskać całkowity czas wirowania, np. „’27”.</p> <p>W podanym przykładzie jest to w sumie 315h i 27min.</p> <p>Resetowanie licznika czasu pracy wirówki nie jest możliwe.</p>
<p>PROGRAM RPM/RCF x100 TIME COVER</p> <p>b.r.d.t. 49°C</p>	<p>Pomiar temperatury PCB</p> <p>Informacja o temperaturze układów elektroniki.</p>

<p>PROGRAM RPM/RCF x100 TIME COVER</p>	<p>Pomiar napięcia DC zasilającego falownik</p> <p>Informacja o napięciu na układach elektroniki.</p>
<p>PROGRAM RPM/RCF x100 TIME COVER</p>	<p>Pomiar napięcia proporcjonalnego do temperatury modułu mocy falownika</p> <p>Informacja o napięciu na układach elektroniki.</p>
<p>PROGRAM RPM/RCF x100 TIME COVER</p>	<p>Test wyświetlacza i sygnałów dźwiękowych</p> <p>Po zatrzymaniu się na tym ekranie wyświetlone zostaną wszystkie możliwe segmenty na obu wyświetlaczach i rozlegnie się przerywany sygnał dźwiękowy, celem sprawdzenia poprawności działania.</p>



8. Wirowanie

	<p>Przed rozpoczęciem wirowania należy upewnić się, że wirnik został prawidłowo osadzony i mocno dokręcony do osi silnika.</p>
--	--

8.1 Wirowanie z ustawionym czasem

8.1.1 Rozpoczęcie wirowania



Po ustawieniu odpowiednich parametrów wirowania, opisanych w rozdziale **Elementy sterujące**, wcisnąć przycisk , a następnie . Wirnik zacznie się rozpędzać.

Podczas rozpędzania w polu **COVER** migają kolejno kreski od dołu do góry, informują o tym, że prędkość wirnika narasta do prędkości zadanej,



w polu **TIME** jest wyświetlana kropka przy wartości minut (oznacza oczekiwanie na rozpoczęcie odliczania czasu, w przypadku, gdy ustawione jest odliczanie czasu od osiągnięcia prędkości zadanej). Jeżeli wirnik osiągnie prędkość zadaną symbol w polu **COVER** zaczyna wirować.



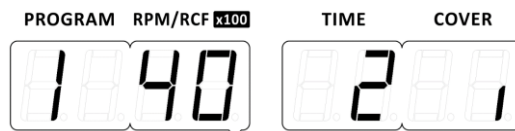

Po osiągnięciu zadanej prędkości obrotowej następuje odmierzenie ustawionego czasu wirowania. Wyświetlana jest odliczana minuta, wraz z migającą kropką oznaczającą sekundy, po przekroczeniu ostatniej minuty wyświetlane są sekundy bez kropki. Podczas wirowania wyświetlana jest aktualna – ustawiona dla badania wartość obrotów i cały czas wiruje symbol w okienku **COVER**.



8.1.2 Hamowanie

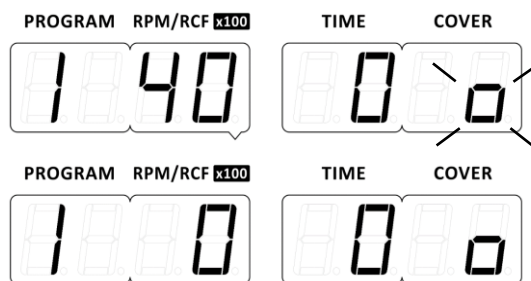

Podczas hamowania wirnik zaczyna hamować po odliczeniu ustawionego dla wirowania czasu. Podczas hamowania wartość w polu Time wyświetla czas zero i miga symbol .

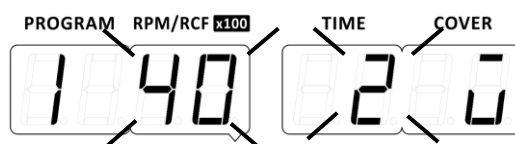

Zatrzymanie wirnika z programu sygnalizowane jest jednoczesnym miganiem wartości **RPM/RCF** i **TIME**. Miganie na obrazku jest oznaczone kreskami odchodzącymi od odpowiedniego parametru. Kiedy obroty osiągną zero, pokrywa zostaje automatycznie otwarta (jeśli tak zostało ustawione w opcjach zaawansowanych). W polu **COVER** wyświetla się symbol otwartej pokrywy .



Możliwe jest też wirowanie z alternatywną jednostką do prędkości wirowania jaką jest względna siła wirowania RCF. Zmiana parametru opisana jest w punkcie *Wybór jednostki RPM/RCF*.

Podobnie jak w przypadku wirowania z parametrem RPM, procedura wirowania z parametrem RCF jest analogiczna. Po ustawieniu odpowiednich parametrów wirowania, korzystając z poprzednich punktów niniejszej instrukcji, wcisnąć przycisk **SAVE** , a następnie **START** . Wirnik zacznie się rozpędzać. O tym, że jest ustawiony parametr RCF informuje nas kropka przy wartości w polu RPM/RCF.





8.1.3 Zatrzymanie wirowania

Symbol STOP –  wyświetlany ciągle oznacza zamkniętą pokrywę przy zatrzymanym wirniku.

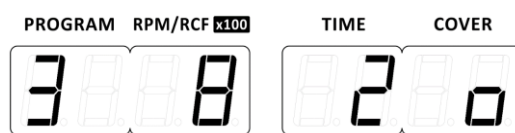
Poniżej przykład: Program trzeci z zamkniętą pokrywą podczas spoczynku:





Pokrywę otwiera się za pomocą przycisku **STOP/COVER**  po całkowitym zatrzymaniu wirnika.

Zmienia się wtedy symbol  na symbol otwartej pokrywy . Przykład poniżej.





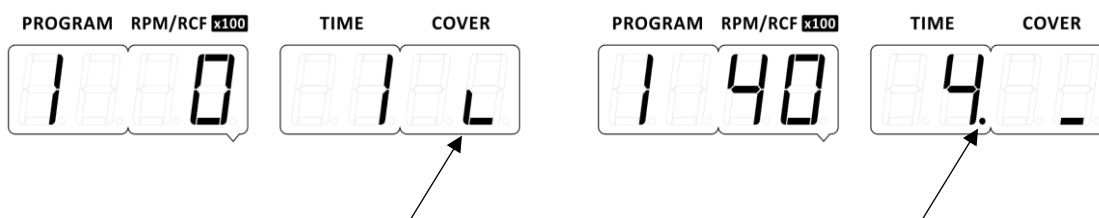

8.2 Tryb SHORT

Tryb **SHORT** uruchamia się poprzez wciśnięcie i przytrzymanie klawisza **START/SHORT** . Różnica pomiędzy trybem SHORT a pracą w normalnym trybie polega na tym, że w trybie SHORT wirowanie trwa tyle czasu, ile użytkownik trzyma klawisz **SHORT**. Parametry wirowania ustawić wg potrzeb jak podczas normalnego wirowania.

Po wciśnięciu i przytrzymaniu klawisza **START/SHORT**  wirówka zaczyna przyspieszać, obroty od zera zaczynają rosnąć aż do uzyskania ustawionej wartości i czas w sekundach zaczyna być odmierzany. Symbol  zaczyna wirować (obrazek z lewej). Kiedy licznik czasu zbliża wartość do jednej minuty, pojawia się jedna minuta z migającą kropką – oznaczającą sekundy. Po przekroczeniu jednej minuty pojawia się „2.”, następnymi wartościami są kolejne odliczane minuty (wirówka odmierza sekundy w tle – obrazek z prawej).



8.3 Tryb wirowania ciągłego (HOLD)

Wirówka posiada możliwość wirowania w czasie nieskończonym. Służy do tego **Tryb wirowania ciągłego – HOLD**. Działa on do momentu przerwania przez użytkownika przyciskiem **STOP** . Aby uruchomić wirowanie w trybie ciągłego wirowania należy ustawić w polu **TIME** wartość na dwie kreski przy pomocy klawiszy kierunkowych   pod polem TIME, a następnie nacisnąć klawisz **START** . (W przypadku chęci zapisania programu w trybie HOLD zatwierdzić przyciskiem **SAVE**  przed wciśnięciem **START**)



8.4 Przerwanie wirowania

Jeśli został wciśnięty 1 raz klawisz „**STOP**” -  podczas rozpędzania lub właściwego wirowania wirówka zacznie hamować z wybraną w opcjach, wyświetli się pozostały czas (minuty bez kropki).





Wciśnięcie drugi raz klawisza „**STOP**” -  podczas rozpędzania lub właściwego wirowania wirówka zacznie hamować z najszybszą możliwą charakterystyką.

Zatrzymanie ręczne wirowania powoduje, że pokrywa **nie** zostaje otwarta (mimo takiego ustawienia w parametrach zaawansowanych) i sygnalizowane jest naprzemiennym miganiem wartości **RPM/RCF** oraz **TIME**. Miganie na obrazku jest oznaczone kreskami odchodzącymi od odpowiedniego symbolu.



8.5 Zmiana parametrów podczas wirowania

Podczas wirowania możliwa jest zmiana parametrów **RPM** lub **RCF** oraz **TIME**. Jest to możliwe tylko kiedy wirowanie uruchomione jest z **niezapisanego** programu.

Odbywa się to poprzez wprowadzenie wartości strzałkami kierunkowymi  . Po każdej zmianie wirówka czeka ok. 2 sekundy na kolejne wartości. Po upłygnięciu czasu bez wciśnięcia żadnego klawisza, urządzenie przystępuje do realizacji zmiany, co sygnalizuje mignięciem zmienionych wartości, kiedy dźwięki są wyłączone. Natomiast kiedy dźwięki są włączone mignięciu towarzyszy sygnał dźwiękowy odtworzony w momencie mignięcia. Miganie na obrazku jest oznaczone kreskami odchodzącymi od odpowiedniego parametru.

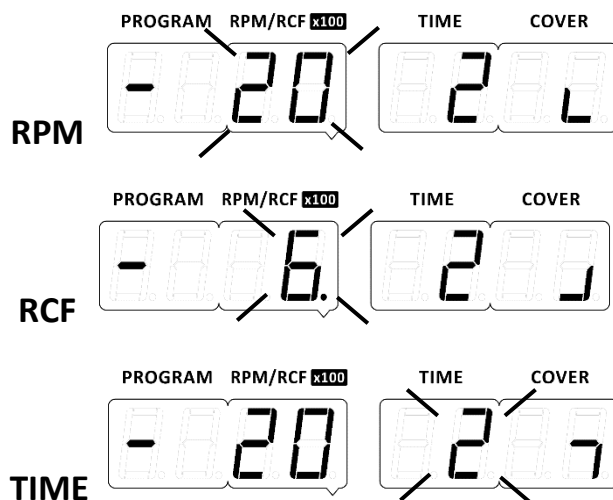

9. Żywotność, konserwacja i odporność chemiczna

9.1 Żywotność wyposażenia

Żywotność wirnika wraz z pojemnikami określona jest na poziomie **70000 cykli** lub **10 lat**, w zależności, co nastąpi pierwsze.

Po przekroczeniu **69500** cykli (od 500 do 0 pozostałych cykli), po każdym włączeniu urządzenia zostanie wyświetlony komunikat informujący o liczbie pozostałych cykli, a **co 50 cykli** dodatkowo również przed rozpoczęciem wirowania. Po wyczerpaniu się cykli wirnika, komunikat wyświetlany będzie przed każdym rozpoczęciem wirowania.

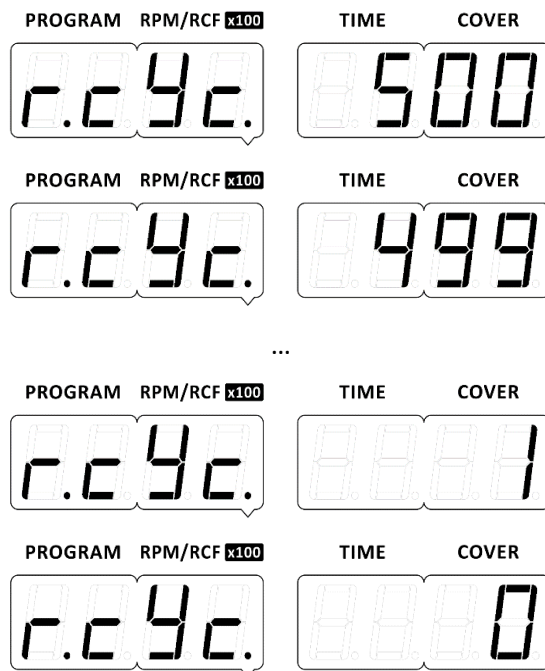

Po przekroczeniu 70 000 cykli pracy wirnika (pojawi się wartość 0 w „r.cYc.”) lub po upływie **10 lat** od zakupu urządzenia lub wirnika wraz z wyposażeniem **należy bezwzględnie wymienić wirnik i jego wyposażenie ze względu na zużycie.**

Po wymianie wirnika i wyposażenia na nowe trzeba zresetować licznik „cYc” posługując się opisem w tabeli w punkcie **Menu serwisowe**. Licznik znów będzie pokazywał dozwoloną liczbę cykli, jak poniżej:

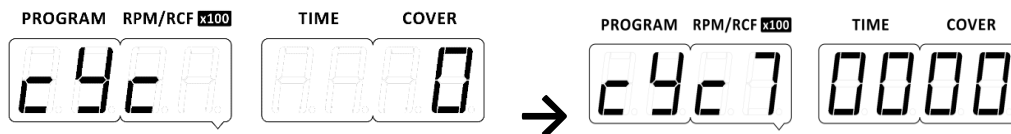

9.2 Konserwacja wirówki

	<ul style="list-style-type: none"> ▪ Przed jakimikolwiek czynnościami związanymi z czyszczeniem, konserwacją czy odkażaniem wirówki, należy odłączyć wirówkę od zasilania. ▪ Przed zastosowaniem procedur czyszczenia, odkażania czy konserwacji innych niż zalecane w instrukcji obsługi, należy skontaktować się z producentem celem zasięgnięcia informacji czy dana procedura nie zniszczy urządzenia. ▪ Do czyszczenia należy używać wody lub innych łagodnych środków czyszczących rozpuszczalnych w wodzie. ▪ Należy unikać substancji agresywnych oraz powodujących korozję. Nie używać roztworów alkalicznych, łatwopalnych rozpuszczalników i środków zawierających cząsteczki cierne. ▪ Nie smarować wału silnika wirówki. ▪ Nieużywaną wirówkę należy pozostawiać z otwartą pokrywą. <p>Raz dziennie</p> <ul style="list-style-type: none"> ▪ Usunąć z komory wirowania wodę (powstałą ze skroplenia z powietrza na skutek różnicy temperatur, bądź inne ciecze pochodzące z próbek) oraz brud za pomocą ściereczki. ▪ Nie wolno dopuścić do wniknięcia cieczy do wnętrza obudowy. <p>Raz w miesiącu</p>
--	---

	<ul style="list-style-type: none"> ▪ Kontrolować stan gwintu śruby mocującej wirnik. W przypadku zniszczenia należy go wymienić. ▪ Kontrolować stan komory wirowania, w przypadku wykrycia uszkodzenia należy skontaktować się z autoryzowanym przedstawicielem serwisu producenta.
--	---

9.3 Konserwacja elementów wyposażenia

Czyszczenie wyposażenia

	<p>W celu zagwarantowania bezpiecznej pracy, należy regularnie konserwować wyposażenie.</p> <ul style="list-style-type: none"> ▪ Wirnik, pojemniki oraz wkładki redukcyjne poddawane są stale wysokim napięciom pochodzącym od siły odśrodkowej. Reakcje chemiczne oraz korozja mogą powodować zniszczenie elementów wyposażenia wirówki. Trudne do zauważenia pęknięcia powierzchniowe mogą się powiększać i osłabiać materiał bez widocznych objawów. ▪ W przypadku wystąpienia uszkodzenia powierzchni, szczeliny lub innej zmiany, również korozji, daną część (wirnik, pojemnik, itd.) należy niezwłocznie wymienić. ▪ Wirnik łącznie ze śrubą mocującą, pojemniki oraz wkładki redukcyjne muszą być regularnie czyszczone, aby zapobiec korozji. ▪ Czyszczenia wyposażenia należy dokonywać poza wirówką raz na tydzień, a w przypadku widocznego zabrudzenia niezwłocznie po użyciu. Do ich czyszczenia należy stosować neutralne środki o wartości pH w zakresie 6÷8. Nie wolno stosować środków alkalicznych o wartości pH>8. Następnie części te powinny być wysuszone delikatną tkaniną lub w suszarce komorowej w temperaturze około 50°C. ▪ Dbanie o czystość wyposażenia znacznie wydłuża czas pracy i zmniejsza podatność na korozję. Dokładna konserwacja wydłuża czas eksploatacji i zapobiega przedwczesnym uszkodzeniom wirnika. ▪ Ograniczyć do minimum czas zanurzenia w każdym roztworze według norm laboratoryjnych. ▪ Wyposażenie wykonane z metalu (w tym z aluminium) należy chronić przed substancjami powodującymi korozję. ▪ Korozja i uszkodzenia spowodowane niewystarczającą konserwacją nie mogą być przyczyną roszczeń kierowanych do producenta.
---	---

9.4 Sterylizacja

Tworzywa sztuczne – objaśnienie skrótów

PS	polistyren	ECTFE	kopolimer etyleno – chlorotrifluoroetylenowy
SAN	kopolimer styrenowo – akrylonitrylowy	ETFE	kopolimer etyleno – tetrafluoroetylenowy
PMMA	polimerylan metylu	PTFE	politetrafluoroetylen
PC	poliwęglan	FEP	fluorowany etyleno – propylen
PVC	polichlorek winylu	PFA	polimer perfluoro – alkoksylen
POM	polioksymetylen	FKM	elastomer fluorowy
PE-LD	polietylen o małej gęstości	EPDM	kauczuk etyleno – propyleno – dien
PE-HD	polietylen o wysokiej gęstości	NR	kauczuk naturalny
PP	polipropylen	SI	kauczuk silikonowy
PMP	polimetylopenten		

	prom. β prom. γ 25 kGy	C ₂ H ₄ O (tlenek etylu)	formalina, etanol
PS	●	○	●
SAN	○	●	●
PMMA	●	○	●
PC	●	●	●
PVC	○	●	●
POM	●	●	●
PE-LD	●	●	●
PE-HD	●	●	●
PP	●	●	●
PMP	●	●	●
ECTFE, ETFE	○	●	●
PTFE	○	●	●
FEP, PFA	○	●	●
FKM	○	●	●
EPDM	○	●	●
NR	○	●	●
SI	○	●	●

- można stosować
- nie stosować

Dezynfekcję wykonuje się za pomocą środków odkażających stosowanych powszechnie w służbie zdrowia- np., *Aerodesin - 2000*, *Lysoformin 3000*, *Melseptol*, *Melsept SF*, *Sanepidex*, *Cutasept F*.

9.4.1 Autoklawowanie

- Dopuszcza się autoklawowanie wirników, pojemników i wkładek w temp. 121°C przez 20min (215kPa), jeśli nie podano inaczej w załączniku WYPOSAŻENIE DODATKOWE.
- Przy sterylizacji za pomocą pary wodnej (autoklawowaniu) należy wziąć pod uwagę odporność na temperaturę poszczególnych materiałów.
- Podczas autoklawowania nie można wykluczyć odkształcania się elementów wyposażenia wykonanych z tworzyw sztucznych, takich jak wkładki czy pokrywki.
- Nie przewiduje się autoklawowania materiałów jednorazowych np. probówek, wkładek Cyto.
- Częstotliwości autoklawowania i użytkowania istotnie wpływa na żywotność akcesoriów.
- Częste, powtarzające się autoklawowanie zmniejsza żywotność komponentów z tworzywa sztucznego. Należy je wymienić, jeśli są widoczne jakiegokolwiek oznaki uszkodzenia, w tym zmiana koloru lub kształtu lub gdy wystąpi nieszczelność etc.
- Ciśnienie w zamkniętych pojemnikach itp. może spowodować deformację elementów tworzywowych lub eksplozję.
- Przed autoklawowaniem wirników i akcesoriów należy je dokładnie umyć i opłukać wodą destylowaną.
- Nigdy nie przekraczać dopuszczalnej temperatury i czasu autoklawowania.

Odporność tworzyw sztucznych na autoklawowanie

	autoklawowanie 121 °C, 20 min		autoklawowanie 121 °C, 20 min
PS	○	PMP	●
SAN	○	ECTFE, ETFE	●
PMMA	○	PTFE	●
PC	●	FEP, PFA	●
PVC	○ ¹⁾	FKM	●
POM	●	EPDM	●
PE-LD	○	NR	○
PE-HD	○	SI	●
PP	●		

● można stosować

○ nie stosować

1) z wyjątkiem węży z PCV, które są odporne na sterylizację parową w temperaturze 121 °C.

9.5 Odporność chemiczna

Odporność chemiczna tworzyw sztucznych



	aldehydy	alkohole alifatyczne	estry	eter	ketony	mocne kwasy, stężone	słabe kwasy lub rozcieńczone	substancje utleniające	węglowodory alifatyczne	węglowodory aromatyczne	węglowodory chlorowcowane	zasady
PS	○	●	○	○	○	○/●	○/●	○	○	○	○	●
SAN	○	●	○	○	○	○	○/●	○	○	○	○	●
PMMA	○/●	●	○	○	○	○	○/●	○	○/●	○	○	○
PC	○/●	●	○	○	○	○	○/●	○	○/●	○	○	○
PVC	○	●	○	○	○	●	●	○	●	○	○	●
POM	○/●	●	○	●	●	○	○	○	●	●	●	●
PE-LD		●	●	●	○/●	●	●	○	●	●	●	●
PE-HD	●	●	○/●	○/●	○/●	●	●	○	●	○/●	○/●	●
PP	●	●	○/●	○/●	○/●	●	●	○	●	○/●	○/●	●
PMP	○/●	●	○/●		○/●	●	●	○	○/●	○	○	●
ECTFE, ETFE	●	●	●	●	○	●	●	●	●	●	●	●
PTFE, FEP, PFA	●	●	●	●	●	●	●	●	●	●	●	●
FKM	●	○	○	○	○	○	●	○/●	○/●	○/●	○/●	○/●
EPDM	●	●	○/●	○	○/●	●	●	○/●	○	○	○	●
NR	○/●	●	○/●	○	○	○	○/●	○	○	○	○	●
SI	○/●	●	○/●	○	○	○	○/●	○	○	○	○	○/●

●	bardzo dobra	Trwałe działanie substancji przez 30 dni nie powoduje uszkodzeń.
○/●	dobra do ograniczonej	Ciągłe działanie substancji przez okres 7-30 dni powoduje nieznaczne uszkodzenia, częściowo odwracalne (np. pęcznienie, mięknięcie, zmniejszona wytrzymałość mechaniczna, odbarwienie).
○	ograniczona	Tworzywo nie może mieć ciągłego kontaktu z substancją.

		Możliwe jest natychmiastowe wystąpienie uszkodzeń (np. utrata wytrzymałości mechanicznej, odkształcenie, odbarwienie, pęknięcia, rozpuszczenie).
--	--	--

Można stosować standardowe środki odkażające. Wirówki i wyposażenie wykonane są z różnych materiałów, należy uwzględnić ich różnorodność.



Nie używać do czyszczenia ani nie dopuszczać do kontaktu urządzenia i jego wyposażenia z agresywnymi substancjami chemicznymi, np. mocne kwasy, zasady, aceton, formaldehyd, fenol.

	<p>Niebezpieczeństwo!</p> <p>Aby zapobiec przedostawaniu się materiałów zakaźnych do wnętrza wirówki należy, podczas ich odwirowywania, używać probówek posiadających certyfikat bioszczelności.</p>
	<p>W przypadku zanieczyszczenia komory wirowniczej lub zewnętrznych elementów wirówki materiałami niebezpiecznymi, użytkownik jest zobowiązany do jej prawidłowego odkażenia. Przy powyższych pracach należy nosić rękawice ochronne.</p>

10. Rozwiązywanie problemów

10.1 Otwieranie pokrywy po wystąpieniu błędu

Jeśli wirnik zostanie zatrzymany w wyniku wystąpienia błędu, pokrywa nie zostanie automatycznie otwarta.

W przypadku, kiedy w ogóle nie można otworzyć pokrywy należy upewnić się czy symbol  na wyświetlaczu wiruje, a po naciśnięciu klawisza **STOP/COVER**  zaczyna migać. Poczekać na zatrzymanie się wirnika i świecenie się w sposób ciągły symbolu .

Jeżeli w dalszym ciągu nie można otworzyć pokrywy, należy skorzystać z opisu w punkcie **Awaryjne otwieranie pokrywy**.

10.2 Awaryjne otwieranie pokrywy

	<p>AWARYJNE OTWIERANIE POKRYWY</p> <p>UWAGA! Pokrywę wolno otworzyć awaryjnie tylko wtedy, gdy wirnik znajduje się w stanie spoczynku. Przed awaryjnym otwarciem pokrywy, wyłączyć urządzenie i odłączyć kabel zasilający. Odczekać 10 min i/lub zaglądając przez wziernik, upewnić się, że wirnik nie obraca się, a następnie otworzyć pokrywę.</p> <p>Aby ręcznie otworzyć pokrywę (np. w przypadku zaniku zasilania) należy z prawej strony, gdzie znajduje się zaślepka, odkręcić ją w kierunku odwrotnym do ruchu wskazówek zegara, za pomocą klucza do awaryjnego otwierania pokrywy (nr kat. 18640). Następnie należy pociągnąć za zaślepkę, aż do otwarcia pokrywy.</p>
---	---

10.3 Niewyważenie

W przypadku zadziałania czujnika niewyważenia proces wirowania zostanie zatrzymany przez szybkie hamowanie oraz zostanie wyświetlona informacja o błędzie, jak na obrazku poniżej. Symbol w polu **COVER** będzie migać (miganie na obrazku jest oznaczone kreskami odchodzącymi od odpowiedniego symbolu), sygnał dźwiękowy będzie alarmować niewyważenie i wirnik zacznie hamować.

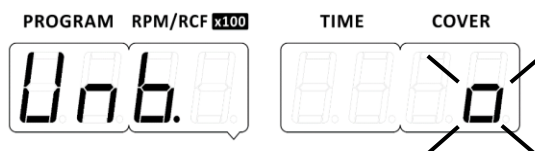

Skasowanie komunikatu błędu jest możliwe tylko po zatrzymaniu wirnika poprzez wciśnięcie

jednego z następujących przycisków: , , oraz .

Żeby ponownie uruchomić wirowanie **niezbędne jest otwarcie pokrywy**. Wówczas należy upewnić się, że wirnik został poprawnie obciążony – miejsca w wirniku muszą być wyposażone w identycznie wypełnione pojemniki, wkładki, próbki tak, aby uzyskać możliwie najlepsze zrównoważenie mas (patrz rozdział **Wypełnianie wirnika**). W razie potrzeby skorygować rozłożenie obciążenia i/lub w przypadku wirników horyzontalnych wyczyścić i nasmarować kołki wirnika, następnie zamknąć pokrywę i uruchomić ponownie wirowanie. W przeciwnym razie po naciśnięciu

przycisku będzie wyświetlany komunikat:

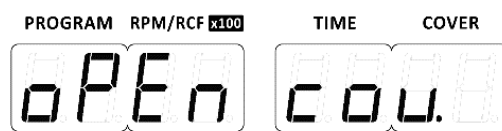

10.4 Błędy ogólne

W sytuacji wystąpienia błędu wyświetlone zostaną komunikaty dotyczące wszystkich powstałych błędów. Sposób prezentacji polega na wyświetleniu napisu „Err.” wraz z wartością liczbową. Komunikaty o błędach nie gasną samoczynnie i wymagają reakcji użytkownika.

Większość błędów można skasować przez wyłączenie i ponowne włączenie wirówki. Po załączeniu wirówki powinny pojawić się parametry ostatnio używanego programu.

W przypadku krótkotrwałego **zaniku zasilania** wirówka kończy cykl z najkrótszą charakterystyką hamowania, a następnie wyświetla komunikat o błędzie zasilania.

Problem	Pytanie	Odpowiedź
Nie można uruchomić wirówki	<i>Czy przewód zasilający jest prawidłowo podłączony?</i>	Podłączyć przewód zasilający.
	<i>Czy włączony jest włącznik gniazda sieciowego?</i>	Włączyć zasilanie.
Wirówka nie rozpoczyna programu (brak reakcji na przycisk START)	<i>Czy wiruje na wyświetlaczu?</i>	Trwa cykl wirowania. Wcisnąć klawisz STOP lub poczekać do zakończenia cyklu.
	<i>Czy miga na wyświetlaczu?</i>	Wirnik hamuje, poczekać na zatrzymanie się wirnika (symbol przestaje migać).
	<i>Czy świeci się symbol ?</i>	Zamknąć pokrywę, symbol zmienia się w .

10.5 Komunikaty błędów

Poniższa tabela przedstawia listę możliwych błędów, które mogą wystąpić podczas pracy.

Numer błędu	Nazwa błędu	Przyczyna	Objawy	Usunięcie błędu
Err. 01 lub wygaszony ekran	Brak komunikacji z panelem sterowania	Uszkodzenie przewodu łączącego panel sterowania ze sterownikiem.	Brak reakcji na klawisze	Naprawa serwisowa

Err. 02	Brak sygnału z czujnika obrotów	Mechaniczne zablokowanie wirnika, uszkodzenie czujnika prędkości lub jego przewodu, uszkodzenie elektroniki, uszkodzenie silnika, wirówka może nie być wyzozimowana, poruszenie wirówki podczas pracy.	Po wystartowaniu cyklu wirowania brak przyrostu prędkości na wyświetlaczu. Długi sygnał dźwiękowy	Ponowne włączenie zasilania, otworzyć i zamknąć pokrywę, wyzozimować urządzenie, naprawa serwisowa
Err. 04	Przegrzanie silnika	Powstaje, kiedy czujnik wykryje zbyt wysoką temperaturę.	Przerwanie cyklu wirowania, wyłączenie silnika. Hamowanie wybiegiem. Długi sygnał dźwiękowy	Ponowne włączenie zasilania lub naprawa serwisowa
Err. 06	Przekroczenie nastawionej prędkości	Kiedy zmierzona prędkość wirnika jest wyższa o 500obr/min od nastawionej w normalnym cyklu lub od maksymalnej, w trybie edycji podczas cyklu	Hamowanie awaryjne (bardzo szybkie)	Ponowne włączenie zasilania lub naprawa serwisowa
Err. 07	Awaryjne otwarcie pokrywy w trakcie wirowania	Po użyciu mechanizmu awaryjnego otwierania pokrywy lub podczas awarii zamka	Hamowanie awaryjne (bardzo szybkie)	Ponowne włączenie zasilania lub naprawa serwisowa
Err. 08	Zanik zasilania w trakcie cyklu	Po chwilowym wyłączeniu i ponownym włączeniu zasilania w trakcie trwania cyklu wirowania	Hamowanie awaryjne (bardzo szybkie)	Ponowne załączenie zasilania

11. Gwarancja, naprawy

Producent udziela nabywcy gwarancji według warunków sprecyzowanych w karcie gwarancyjnej. Nabywca traci prawo do naprawy gwarancyjnej w przypadku użytkowania urządzenia niezgodnie ze wskazówkami instrukcji obsługi lub w przypadku powstania uszkodzenia z winy użytkownika.

Naprawy wirówek należy wykonywać w autoryzowanych serwisach MPW MED.INSTRUMENTS. Wirówkę do napraw należy dostarczyć po wykonaniu dezynfekcji z dołączoną deklaracją dekontaminacji.

Wykaz **autoryzowanych serwisów** MPW MED. INSTRUMENTS znajduje się na stronie internetowej producenta – <https://mpw.pl/kontakt/autoryzowany-serwis>.

W zakresie zagranicznych usług serwisowych informację można uzyskać u dystrybutora lub producenta.

	<ul style="list-style-type: none"> ▪ Okres gwarancji na urządzenia trwa 24 miesiące (jeśli w dowodzie zakupu nie określono inaczej). ▪ Warunki gwarancji są zawarte w karcie gwarancyjnej. ▪ Okres eksploatacji urządzenia wynosi 10 lat. ▪ Po 24 miesiącach od rozpoczęcia okresu gwarancyjnego (daty zakupu) należy przeprowadzić przegląd stanu technicznego wirówki (walidację) przez autoryzowany serwis producenta. Kolejne przeglądy należy wykonywać w rocznych odstępach. ▪ Dopuszczalny okres przechowywania wirówki nieużywanej wynosi 1 rok. Po tym okresie należy dokonać przeglądu przez autoryzowany serwis. ▪ Producent zastrzega sobie prawo do dokonywania zmian technicznych w produkowanych wyrobach.
---	---

12. Transport, przechowywanie, utylizacja

12.1 Transport i przechowywanie



- **UWAGA!** Z powodu znacznej masy urządzenia podnoszenie i przenoszenie go grozi urazem kręgosłupa. Podnosić i przenosić przy użyciu odpowiedniej liczby osób. Wspomagać się urządzeniem transportowym.

- Przechowywać urządzenie wyłącznie w zamkniętym i suchym pomieszczeniu.
- Wyjąć wirnik z wirówki przed transportem.
- Zabezpieczyć wał wirnika używając oryginalnych zabezpieczeń transportowych wg poniższej instrukcji.

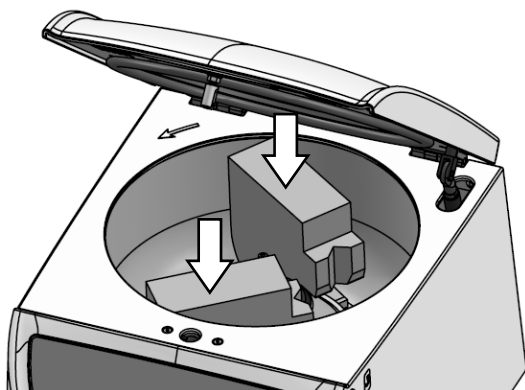

1

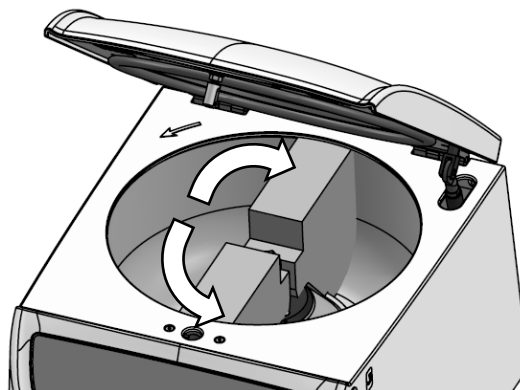

2

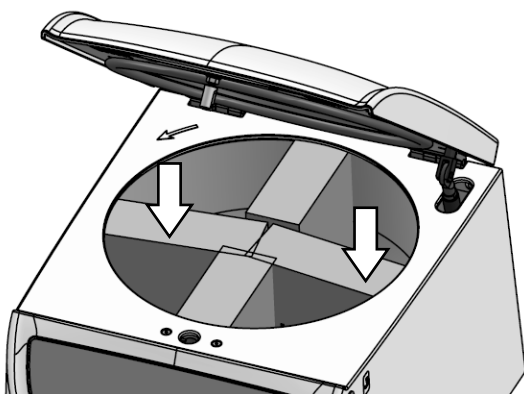

3

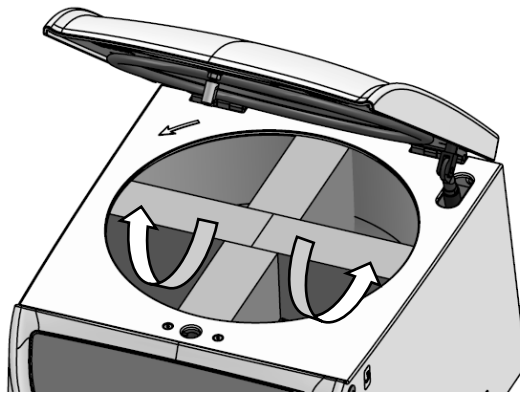

4



5

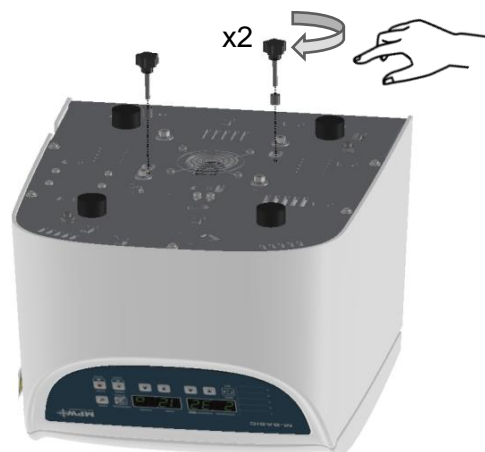

6

- Do transportu wirówki i wyposażenia używać **oryginalnych opakowań i zabezpieczeń.**

12.2 Warunki przechowywania i transportu.

	Przechowywanie (w opakowaniu)	Przechowywanie (bez opakowania)	Transport
Temperatura	-25 ÷ +55 °C	-5 ÷ +45 °C	-25 ÷ +60 °C (ogólny) -20 ÷ +55 °C (powietrzny)
Wilgotność względna	10 ÷ 75 %	10 ÷ 75 %	10 ÷ 75 %
Ciśnienie	70 ÷ 106 kPa	70 ÷ 106 kPa	30 ÷ 106 kPa

12.3 Utylizacja



- Urządzenie utylizować zgodnie z obowiązującymi przepisami prawnymi w kraju użytkownika.
- W krajach Wspólnoty Europejskiej utylizacja urządzeń elektrycznych jest regulowana na podstawie dyrektywy UE 2012/19/UE dotyczącej zużytego sprzętu elektrycznego i elektronicznego (WEEE).
Zgodnie z tymi regulacjami wirówki nie mogą być gromadzone łącznie z odpadami komunalnymi lub pochodzącymi z gospodarstw domowych.
- Przepisy poszczególnych krajów UE w zakresie utylizacji mogą się od siebie różnić. W razie wątpliwości prosimy kontaktować się z dostawcą urządzenia.

13. Wykaz zmian w instrukcji obsługi

Rev.	Data wydania	Opis zmian
7	03.04.2023	Dodanie oznaczeń użytych w instrukcji obsługi i na urządzeniu. Aktualizacja tabliczki znamionowej, deklaracji CE oraz list wyposażenia. Aktualizacja zapisów dotyczących przeznaczenia i utylizacji wyrobu. Dodanie charakterystyki hamowania długiego (LONG). Dodanie komunikatu przed rozpoczęciem wirowania informującego o liczbie pozostałych cykli (co 50 cykli).
8	15.06.2023	Aktualizacja informacji w tabeli danych technicznych. Aktualizacja deklaracji zgodności CE, list wyposażenia i tabliczki znamionowej.
9	08.11.2023	Zmiany w rozdziałach: Instalacja; Transport, przechowywanie i utylizacja;
10	09.01.2024	Zmiana tabliczki znamionowej.

14. Dane producenta

"MPW MED. INSTRUMENTS" SPÓŁDZIELNIA PRACY

ul. Boremlowska 46

04-347 Warszawa

tel. (+48) 22 610 56 67 (sprzedaż - POLSKA)
(+48) 22 879 70 46 (sprzedaż – poza POLSKĄ)

(+48) 22 610 81 07 (serwis)

faks (+48) 22 610 55 36

e-mail: mpw@mpw.pl

Internet: www.mpw.pl

000042924 - nr wpisu do rejestru Bazy Danych Odpadowych

PL/CA01-01782 - nr identyfikacyjny wytwórcy nadany przez Urząd Rejestracji Produktów Leczniczych, Wyrobów Medycznych i Produktów Biobójczych

Dane dystrybutora

DYSTRYBUTOR:

15. Załączniki

A. Wyposażenie dodatkowe/Optional accessories
MPW M-BASIC
WIRNIK / ROTOR

 PARAMETRY/PARAMETERS (RCF [x g], Rmax [mm], α [°])

POJEMNIK/BUCKET

WKŁADKA / ADAPTER

[liczba probówek na wirnik/tubes per rotor] PROBÓWKA / TUBE

12815
RPM 4000 RCF 2469 Rmax 138 α 45/90
13816 R max 128 RCF 2290
14817+14818 Rmax 128 RCF 2290

 [2] * 50 ml probówka z dnem stożkowym z zakrętką (30 x 117 mm), Falcon®; [15052] 50ml (30 x 117mm)
 50 ml tube, conical bottom, with cap (30 x 117 mm), Falcon®; [15052] 50ml Sarstedt® (30 x 117 mm)

 [2] * 50 ml probówka z dnem stożkowym bez rantu (30 x 115 mm), Greiner®
 50 ml tube, conical bottom, without skirt (30 x 115 mm), Greiner®

14820 Rmax 128 RCF 2290

 [2] * 15 ml probówka z dnem stożkowym z zakrętką (17 x 120 mm), Falcon®; [15050], 15ml (17 x 120 mm)
 15 ml tube, conical bottom, with cap (17 x 120 mm), Falcon®; [15050] 15ml Sarstedt®(17 x 120 mm)

14817+14816 Rmax 128 RCF 2290

[2] * Dr. PRP

[2] * Xerthra 15ml

[2] * Xerthra 20ml

bez wkładki/without adapter Rmax 128 RCF 2290

[2] * Prolo 30

14816 Rmax 128 RCF 2290

[2] * Xerthra 30/60ml

14817 Rmax 128 RCF 2290

 [2] * 50 ml probówka z dnem stożkowym z rantem (30 x 115 mm), Greiner®
 50 ml tube, conical bottom, skirted (30 x 115 mm), Greiner®

13815C
14082

[8] * BD Vacutainer® (13 x 100 mm), (4-7 ml)

[8] * Greiner Vacuette® (13 x 100 mm), (3,5-6 ml)

[8] * Sarstedt S-Monovette® (11 x 92 mm), (4,5; 5 ml)

[8] * Sarstedt S-Monovette® (13 x 90 mm), (4,9; 5,6 ml)

[8] * BD Vacutainer® CPT™ (13 x 100 mm), (4 ml)

[8] * Sarstedt V-Monovette urine tube (round base) (13 x 100 mm)

[8] * 7 ml probówka szklana (12 x 100 mm)

7 ml glass tube (12 x 100 mm)

bez wkładki/without adapter

[8] 15046 14 ml probówka z pokrywką (16,8 x 113,7 mm), Sarstedt®

14 ml tube with cap (16,8 x 113,7 mm), Sarstedt®

[8] 15053 10 ml probówka z pokrywką (16 x 106 mm)

10 ml tube with cap (16 x 106 mm)

[8] * BD Vacutainer® (16 x 100 mm), (2,5-11 ml)

[8] * Greiner Vacuette® (16 x 100 mm), (7-9 ml)

[8] * Sarstedt S-Monovette® (15 x 92 mm), (7,5; 8,2; 8,5 ml)

[8] * Sarstedt S-Monovette® (16 x 92 mm), (9; 10 ml)

[8] * 15 ml probówka z dnem stożkowym z zakrętką (17 x 120 mm), Falcon®; [15050], 15ml (17 x 120 mm)

15 ml tube, conical bottom, with cap (17 x 120 mm), Falcon®; [15050] 15ml Sarstedt®(17 x 120 mm)

[8] * BD Vacutainer® CPT™ (16 x 125 mm), (8 ml)

[8] * Greiner Vacuette® Urine culture (16 x 100 mm), (9,5 ml)

[8] * Sarstedt V-Monovette urine tube (round base) (15 x 100 mm)

[8] * Sarstedt V-Monovette urine tube (conical base) (15 x 100 mm)

[8] * BD urine tube (16 x 100 mm)

[8] * Medlab 35-1205-0P (16x105), (12ml)

[8] * Medlab 35-1210-0 (16x105), (10ml)

[8] * Medlab 35-1210-0P (16x105), (12ml)

[8] * TPP conical tube (17 x 120 mm), (15 ml)

[8] * Mini Parasep®SF

[8] 15118 10 ml probówka szklana (16 x 100 mm)

10 ml glass tube (16 x 100 mm)

[8] * 15 ml Thermo Nalgene® (16 x 113 mm)

15 ml Thermo Nalgene® (16 x 113 mm)

[8] * TPP round bottom, tissue culture tube (16 x 120 mm), (5-8 ml)

14815 Rmax 112 RCF 2003

[8] 15121 10 ml probówka z dnem okrągłym i pokrywką (17 x 70 mm)

10 ml tube, round bottom, with cap (17 x 70 mm)

[8] * Sarstedt S-Monovette® (15 x 75 mm), (4; 4,3; 5,5 ml)

[8] * 10 ml Thermo Nalgene® Oak Ridge (16 x 81,5 mm)

 * probówka niedostępna w ofercie MPW lub dostępny odpowiednik (np.[15050]), patrz kolumna z prawej
 tube is not offered by MPW or equivalent is available (e.g. [15050]), see column on the right

A. Wyposażenie dodatkowe/Optional accessories**MPW M-BASIC****14082+14815 Rmax 112 RCF 2003**

[8]	*	BD Vacutainer® (13 x 75 mm), (1,6-5,3 ml)
[8]	*	Greiner Vacuette® (13 x 75 mm), (1-4,5 ml)
[8]	*	Sarstedt S-Monovette® (11 x 66 mm), (1,6; 2; 2,7; 3; 3,1 ml)
[8]	*	Sarstedt S-Monovette® (13 x 65 mm), (2,6; 2,9; 3,4; 3,8 ml)
[8]	*	Sarstedt S-Monovette® (13 x 75 mm), (2,7; 3; 4,3 ml)
[8]	*	Sarstedt V-Monovette urine tube (13 x 75 mm)
[8]	*	BD urine tube (13 x 75 mm)
[8]	*	5 ml probówka szklana (12 x 75 mm) 5 ml glass tube (12 x 75 mm)
[8]	*	5 ml probówka z korkiem (12 x 85 mm), Sarstedt® 5 ml tube with cap (12 x 85 mm), Sarstedt®
[8]	*	6 ml probówka z pokrywką (11,5 x 92 mm), Sarstedt® 6 ml tube with cap (11,5 x 92 mm), Sarstedt®

Suma końcowa

DEKLARACJA ZGODNOŚCI UE

Niniejszą deklarację zgodności UE wydano na wyłączną odpowiedzialność producenta.

Producent: "MPW MED. INSTRUMENTS" SPÓŁDZIELNIA PRACY
ul. Boremlowska 46, 04-347 Warszawa, Polska

System Zarządzania Jakością zgodny z normami: PN-EN ISO 9001:2015, PN-EN ISO 13485:2016

SRN: PL-MF-000032831

Nazwa wyrobu: Wirówka laboratoryjna MPW M-BASIC
(z wyposażeniem wskazanym w instrukcji obsługi dołączonej do wirówki)

BASIC UDI-DI: 590538636-IVD-CEN-018-6P

Numery katalogowe: 102MB/2-56 102MB/1-56 102MB/1-56/100
102MB/1-56/110 102MB/1-56/127

Wyrób wymieniony powyżej jest zgodny z następującymi rozporządzeniami i dyrektywami UE:

2017/746 (IVDR) ROZPORZĄDZENIE PARLAMENTU EUROPEJSKIEGO I RADY (UE) 2017/746 z dnia 5 kwietnia 2017 r. w sprawie wyrobów medycznych do diagnostyki in vitro oraz uchylecia dyrektywy 98/79/WE i decyzji Komisji 2010/227/UE, ze zmianami opublikowanymi do dnia wydania niniejszej deklaracji.

2011/65/UE (RoHS 2) DYREKTYWA PARLAMENTU EUROPEJSKIEGO I RADY 2011/65/UE z dnia 8 czerwca 2011 r. w sprawie ograniczenia stosowania niektórych niebezpiecznych substancji w sprzęcie elektrycznym i elektronicznym, ze zmianami opublikowanymi do dnia wydania niniejszej deklaracji.

Przewidziane zastosowanie: Wyrób jest przeznaczony do odseparowywania mieszanin substancji płynnych z ciała ludzkiego, w tym krwi, moczu i innych płynów ustrojowych, oraz przygotowania próbek do dalszych procedur diagnostycznych in vitro.

Klasa ryzyka: Klasa A
(zgodnie z załącznikiem VIII do Rozporządzenia (UE) 2017/746, wg reguły 5).

Ocenę zgodności wyrobu i wyposażenia przeprowadzono zgodnie z art. 48 ust. 10 Rozporządzenia (UE) 2017/746.

Wojciech Anisiewicz
Zastępca Prezesa Zarządu

Łukasz Szański
Prezes Zarządu

DEKLARACJA DEZYNFEKCJI ODKAŻAJĄCEJ (naprawa)

W trosce o bezpieczeństwo naszych pracowników prosimy o wypełnienie poniższej deklaracji przed wysłaniem wirówki do naprawy.

W przypadku niemożności całkowitego i skutecznego odkażenia wyrobu, należy traktować go zgodnie z przepisami dla odpadów medycznych.

1. Identyfikacja urządzenia:

– typ/nazwa urządzenia
– nr seryjny

2. Opis zakresu przeprowadzonej dezynfekcji:

(patrz instrukcja obsługi wirówki)

.....
.....
.....
.....

3. Dezynfekcję przeprowadził:

imię i nazwisko

4. Data i podpis:

.....

DEKLARACJA DEZYNFEKЦИИ ODKAŻAJĄCEJ (zwrot)

W trosce o bezpieczeństwo naszych pracowników prosimy o wypełnienie poniższej deklaracji przed dokonaniem zwrotu wirówki do Producenta.

W przypadku niemożności całkowitego i skutecznego odkażenia wyrobu, należy traktować go zgodnie z przepisami dla odpadów medycznych.

1. Identyfikacja urządzenia:

– typ/nazwa urządzenia
– nr seryjny

2. Opis zakresu przeprowadzonej dezynfekcji:

(patrz instrukcja obsługi wirówki)

.....
.....
.....
.....

3. Dezynfekcję przeprowadził:

imię i nazwisko

4. Data i podpis:

.....

NOMOGRAM

